

AVANT[®]

735i

Handleiding
2024-

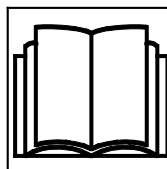

Lees deze handleiding, de veiligheidsstickers en andere veiligheidsinstructies voordat u met de kniklader gaat werken. Als u deze instructies niet in acht neemt, bestaat er gevaar voor ernstig letsel. Bewaar alle handleidingen ter referentie.

INHOUDSTABEL

INLEIDING.....	3	Cabine (optie).....	83
Inleiding.....	3	BEDIENINGSINSTRUCTIES.....	87
Bedoeld gebruik.....	4	De kniklader starten.....	88
Zorg ervoor dat alle relevante handleidingen beschikbaar zijn.....	5	De motor stoppen (veilige stopprocedure).....	91
Avant-garantie.....	7	Besturing.....	92
VEILIGHEID EERST	9	Gebruik in koude omstandigheden.....	95
Algemene veiligheidsinstructies.....	9	De kniklader besturen.....	97
Verplaatsen van zware lasten.....	15	Materiaal verplaatsen.....	98
Werken op ongelijke oppervlakken, hellingen en bij groeven.....	17	Als de kniklader kantelt.....	99
Persoonlijke veiligheid en veiligheidsuitrusting.....	18	WERKEN MET HULPSTUKKEN	101
Elektrisch systeem en omgang met de accu.....	22	Voorschriften voor aanbouwwerktuigen.....	101
BESCHRIJVING VAN DE KNIKLADER	25	De hulpstukken vastkoppelen.....	103
Identificatie van de kniklader.....	25	De hydraulische slangen van het aanbouwwerktuig vastkoppelen.....	105
Belangrijkste onderdelen van de kniklader.....	27	De externe hydrauliek gebruiken.....	106
Stickers.....	28	De restdruk van het hydraulische systeem aflaten.....	107
Technische specificaties.....	37	Koppelingadaptors.....	108
Banden.....	41	OPSLAG, TRANSPORT, BEVESTIGINGSPUNTEN EN HEFFEN	111
Oliedebiet extra hydrauliek.....	43	Opslag.....	114
Hefcapaciteit.....	44	De kniklader opheffen.....	115
Laadindicator.....	47	SERVICE EN ONDERHOUD.....	117
Bedrijfslaadvermogen.....	48	Motorcompartiment en opslagruimte op de kniklader.....	119
Kantellast - Laadschema.....	50	De servicesteun en de chassisvergrendeling installeren.....	121
BEDIENINGSORGANEN EN OPTIES VAN DE KNIKLADER	53	Schema dagelijkse inspecties en periodiek onderhoud..	122
Overzicht van de bedieningsorganen.....	54	Dagelijkse en routine-onderhoudsprocedures.....	126
Dashboard.....	56	Motorinspecties en routine-onderhoud.....	136
Multifunctioneel display.....	57	Inspecties na het starten van de kniklader.....	141
Bediening laadarm, externe hydrauliek en andere functies.....	63	Als u contragewichten toevoegt of verwijdert.....	142
Zweefstand laadarm.....	71	Periodieke service.....	143
Smooth drive (optie).....	72	Elektrisch systeem en zekeringen.....	153
Contragewichten.....	73	Startkabels en externe accu.....	157
Extra externe hydrauliekuitgangen, voor- en achterkant (optie).....	76	PROBLEEMOPLOSSING.....	162
Stoel - Veiligheidsgordel en stoel verstellen.....	79	ONDERHOUDSLOG.....	165
Verlichting.....	81	INDEX	168

Inleiding

Inleiding

AVANT TECNO OY wil u bedanken voor uw aankoop van deze Avant-kniklader. Uw kniklader is het resultaat van de jarenlange ervaring van Avant met het ontwikkelen en produceren van compacte knikladers. We adviseren u om de inhoud van deze bedienershandleiding helemaal te lezen en te begrijpen voordat u de kniklader gaat gebruiken. Deze bedienershandleiding is bedoeld om:

- deze kniklader veilig en efficiënt te gebruiken
- situaties die tot verwondingen of gevaar kunnen leiden op te merken en te voorkomen
- de kniklader in goede staat te houden en de levensduur te maximaliseren

De volgende waarschuwingssymbolen en signaalwoorden worden in deze bedienershandleiding gebruikt om factoren aan te geven waar rekening mee moet worden gehouden om het gevaar van letsel of schade te voorkomen:

	WAARSCHUWING:
	WAARSCHUWINGSSYMBOL Dit symbool betekent: “Waarschuwing, let goed op! Dit heeft te maken met uw veiligheid!” Dit veiligheidssymbool duidt belangrijke veiligheidsinformatie in deze bedienershandleiding aan. Het waarschuwt voor een onmiddellijk gevaar dat ernstige verwondingen kan veroorzaken bij uzelf of anderen in de buurt van de apparatuur. Het waarschuwingssymbool zelf en met de bijbehorende veiligheidswaarschuwing erbij geeft belangrijke veiligheidsberichten aan in deze bedienershandleiding. Het wordt gebruikt om aandacht te vestigen op instructies met betrekking tot uw persoonlijke veiligheid of de veiligheid van anderen. Wees voorzichtig als u dit symbool ziet: Dit heeft te maken met uw veiligheid! Lees het bericht dat volgt goed door en informeer andere bedieners.

GEVAAR Dit signaalwoord wijst op een gevaarlijke situatie die, als deze niet wordt vermeden, zal leiden tot de dood of ernstig letsel.

WAARSCHUWING Dit signaalwoord wijst op een mogelijk gevaarlijke situatie die, als deze niet wordt vermeden, kan leiden tot ernstig letsel of de dood.

VOORZICHTIG Dit signaalwoord wordt gebruikt als lichte verwondingen het gevolg kunnen zijn wanneer de instructies niet goed worden opgevolgd.

LET OP

Dit signaalwoord geeft informatie over de juiste bediening en onderhoud van de apparatuur.

Als de instructies bij het symbool niet in acht worden genomen, kan dit leiden tot storing van de apparatuur of andere schade aan eigendommen.

Bedoeld gebruik

De Avant 735i is een compacte kniklader die is ontworpen en geproduceerd voor zowel privé- als professioneel gebruik. De kniklader kan voorzien worden van aanbouwwerktuigen van Avant Techno Oy, waardoor er diverse verschillende werkzaamheden mee kunnen worden uitgevoerd. Vanwege de multifunctionele aard van de machine en de diverse aanbouwwerktuigen en taken, is het belangrijk om niet alleen deze bedienershandleiding maar ook de handleidingen van de aanbouwwerktuigen grondig door te nemen en alle instructies op te volgen. Iedereen die met deze machine werkt, moet zich aan de arbeidsveiligheidsrichtlijnen en aan alle algemeen aanvaarde arbeidsgezondheids- en -veiligheidsrichtlijnen en alle verkeersregels houden.

Denk eraan dat veiligheid een samenspel is van diverse factoren. De kniklader zelf of uitgerust met een aanbouwwerktuig, is zeer krachtig en kan ernstige verwondingen of schade aan voorwerpen veroorzaken bij een verkeerd of onzorgvuldig gebruik. Gebruik aanbouwwerktuigen alleen als u ermee vertrouwd bent en u zich bewust bent van de mogelijke gevaren. De kniklader is niet bedoeld voor het optillen of vervoeren van personen of om te worden gebruikt als werkplatform. Voor verschillende werkzaamheden zijn verschillende aanbouwwerktuigen nodig. Het is niet toegestaan om lasten of materialen te verplaatsen zonder dat er een aanbouwwerktuig is bevestigd. De kniklader mag niet worden gebruikt voor ondergronds werk of werk in tunnels. Er mogen geen lasten aan de laadarm worden gehangen.

De kniklader heeft een onderhoudsvriendelijk ontwerp. De bestuurder kan het routine-onderhoud zelf uitvoeren. Er zijn echter onderhoudstaken die meer expertise vereisen en alleen door een ervaren servicetechnicus uitgevoerd kunnen worden. Onderhoudswerkzaamheden mogen alleen worden uitgevoerd als u een geschikte beschermende uitrusting draagt. Er moeten originele reserveonderdelen worden gebruikt. Maak uzelf vertrouwd met de service- en onderhoudsinstructies in deze bedienershandleiding.

Neem contact op met uw plaatselijke Avant-dealer als u twijfels heeft over de bediening en het onderhoud van deze kniklader of voor vragen, reparaties of reserveonderdelen.

Naast de veiligheidsinstructies in deze bedienershandleiding moet u ook alle arbeidsveiligheidsregels, plaatselijke wetten en andere voorschriften met betrekking tot het gebruik van de apparatuur in acht nemen. Met name de voorschriften met betrekking tot het gebruik van de apparatuur op openbare wegen moeten in acht worden genomen. Neem contact op met uw Avant-dealer voor meer informatie over plaatselijke eisen voordat u de kniklader op de weg gaat gebruiken.

Zorg ervoor dat alle relevante handleidingen beschikbaar zijn

**GEVAAR**

Een verkeerd gebruik van de apparatuur kan overlijden of ernstige verwondingen veroorzaken - Lees alle relevante bedienershandleidingen en instructies goed door en houd ze beschikbaar voor alle bedieners.

Het gebruik van ieder aanbouwwerktuig vereist specifieke informatie over het correcte gebruik, montageprocedure, veiligheid en het voorkomen van gevaarlijke situaties. Een aanbouwwerktuig kan risico's met zich meebrengen die niet aanwezig zijn als de kniklader wordt bestuurd met andere soorten aanbouwwerktuigen. Lees altijd de bedienershandleiding van ieder aanbouwwerktuig goed door.

Neem contact op met uw lokale AVANT dealer voor advies, service, reserveonderdelen of eventuele problemen die bij het gebruik van de kniklader of de aanbouwwerktuigen kunnen ontstaan.

Bewaar deze handleiding altijd bij de kniklader. Als deze bedienershandleiding kwijtraakt, vraag dan een nieuwe aan bij uw Avant-dealer. Vergeet ook niet om deze bedienershandleiding aan de nieuwe eigenaar te geven als de kniklader van eigenaar verandert.

Handleidingen van hulpstukken

**GEVAAR**

Aanbouwwerktuigen kunnen aanzienlijke risico's vormen die niet worden behandeld in deze bedienershandleiding van de kniklader.

Zorg ervoor dat de handleidingen van alle aanbouwwerktuigen beschikbaar zijn. Een verkeerd gebruik van een aanbouwwerktuig kan ernstige verwondingen of overlijden tot gevolg hebben.

Ieder aanbouwwerktuig wordt geleverd met een eigen gebruikshandleiding. Deze bedienershandleiding bevat belangrijke informatie over de veiligheid en over hoe ieder aanbouwwerktuig op de juiste manier moet worden bevestigd, gebruikt en onderhouden.

Motorhandleiding

**KOHLER**

Zorg ervoor dat u naast deze bedienershandleiding van de kniklader ook de originele handleiding van de motor heeft gekregen en gelezen.

De instructies voor de motor moeten worden opgevolgd. Volg de instructies uit de handleiding van de kniklader in het geval van conflicterende informatie.

Lijst reserveonderdelen



Alle reserveonderdelen van de kniklader staan vermeld in een aparte reserveonderdelenlijst. Onderdelen van de motor staan vermeld in de reserveonderdelenlijst van de motor.

Versies van deze bedienershandleiding

Avant heeft een beleid van constante productontwikkeling. Bijgewerkte versies van de bedienershandleiding vervangen de vorige versies van deze handleiding zolang het jaar op de voorpagina overeenkomt met de originele bedienershandleiding. U kunt de nieuwste bedienershandleiding aanvragen bij uw dealer. Sommige functies of technische details in deze bedienershandleiding kunnen worden veranderd zonder kennisgeving. Op de afbeeldingen in deze bedienershandleiding kunnen optionele apparatuur of functies staan die niet op dat moment in uw marktgebied verkrijgbaar zijn. We behouden ons het recht voor om de inhoud van de bedienershandleiding te veranderen zonder kennisgeving.

Bewaar deze handleiding bij de kniklader

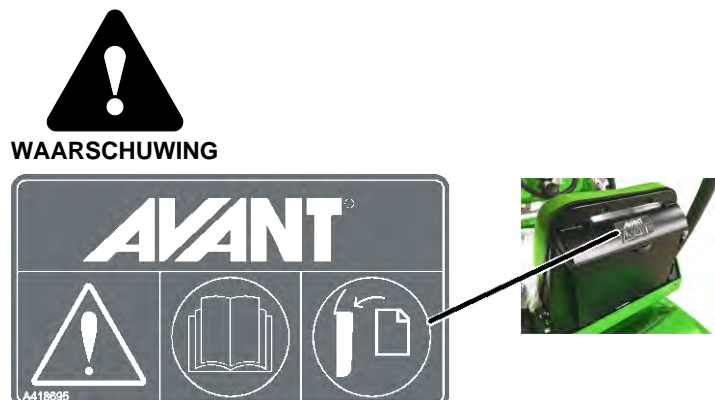

Lees deze handleiding voor gebruik. Berg deze handleiding, en de handleidingen van de gereedschappen, op in de opslagdoos achter de bestuurdersstoel nadat u ze heeft gelezen.

Bewaar deze handleiding altijd bij de kniklader. Als deze bedienershandleiding kwijtraakt of beschadigd raakt, vraag dan een nieuw exemplaar aan bij uw Avant-dealer. Vergeet ook niet om deze bedienershandleiding aan de nieuwe eigenaar te geven als de machine van eigenaar verandert. Vraag uw dealer naar de elektronische versie van deze bedienershandleiding.

Opslag in GT-cabine:

Bij knikladers met GT-cabine kunnen de handleidingen worden bewaard in de cabine. Er is een net dat de handleidingen op hun plaats houdt.

Kwalificaties van de bestuurder

Alleen bestuurders die deze bedienershandleiding en alle andere relevante bijgevoegde handleidingen hebben bestudeerd, mogen deze kniklader gebruiken. Los van uw mogelijke eerdere ervaring met grasmaaiers, knikladers, ATV's of andere apparatuur, is het belangrijk dat u het rijprincipe van deze kniklader leert kennen. Oefen het besturen van de kniklader en zijn aanbouwwerktuigen veilig op een open gebied voordat u de kniklader in de buurt van andere personen gaat gebruiken.

U moet in goede fysieke en mentale conditie zijn en alert kunnen blijven om het omringende gebieden te kunnen observeren. Gebruik de apparatuur nooit als u onder invloed bent van medicijnen die uw vermogen om de apparatuur veilig te besturen kunnen beïnvloeden. Bestuur de kniklader niet als u onder invloed bent van alcohol of andere bedwelmende middelen.

Afhankelijk van het werkgebied, kan er ook van u worden verlangd dat u alle toepasselijke regels, standaards en voorschriften van werkgever, sector en regering kunt lezen, begrijpen en respecteren.

Beschikbare opties

Het is mogelijk dat sommige uitrustingen of opties die in deze bedienershandleiding worden weergegeven niet beschikbaar zijn. Op de afbeeldingen in deze bedienershandleiding kan optionele apparatuur te zien zijn. De beschikbaarheid van optionele apparatuur is onderhevig aan veranderingen. Sommige opties kunnen de installatie en het gebruik van bepaalde andere opties verhinderen. Raadpleeg uw Avant-dealer voor meer informatie.

Avant-garantie

Deze garantie heeft specifiek betrekking op de Avant 735i kniklader en niet op de aanbouwwerktuigen die samen met dit product worden gebruikt. Alle reparaties of aanpassingen aan de kniklader die worden uitgevoerd zonder uitdrukkelijke toestemming van Avant Tecno Oy, maken deze garantie ongeldig. Gedurende de eerste twee jaar of de eerste 1000 uren (wat het eerst voorkomt) dekt de Avant Tecno Oy garantie het vervangen of herstellen van defecte onderdelen, onderworpen aan de volgende voorwaarden:

1. Het product is regelmatig onderhouden volgens de schema's van de fabrikant.
2. Alle schade die is veroorzaakt door een onzorgvuldig gebruik van de kniklader of doordat de goedgekeurde specificaties die in deze bedienershandleiding staan, worden overschreden, is uitgesloten.
3. Avant Tecno Oy aanvaardt geen verantwoordelijkheid voor onderbrekingen van het werk of andere gevolgschade die voortkomt uit storingen van het product.
4. Er mogen alleen door Avant Tecno Oy goedgekeurde onderdelen of originele kwaliteitsonderdelen worden gebruikt bij het routine-onderhoud
5. Alle schade die is veroorzaakt door het gebruik van verkeerde brandstof, smeermiddelen, koelvloeistof of reinigingsmiddelen, is uitgesloten.
6. De Avant-garantie sluit alle slijtageonderdelen (zoals banden, accu's, filters, gordels) uit, behalve wanneer duidelijk aangetoond kan worden dat deze delen al defect waren bij levering van de kniklader.
7. Alle schade die is veroorzaakt door het gebruik van aanbouwwerktuigen die niet zijn goedgekeurd voor gebruik met dit product, is uitgesloten.
8. Als er een storing optreedt die het gevolg is van een productie- of montagefout, moet u uw Avant terugbrengen naar uw geautoriseerde dealer voor reparatie. Transport- en vrachtkosten zijn uitgesloten.

Veiligheid eerst



GEVAAR

Een onjuist of onzorgvuldig gebruik van de kniklader kan tot een ernstig ongeval leiden. Zorg ervoor dat u bekend bent met het juiste gebruik van de kniklader voordat u deze gaat gebruiken. Zorg ervoor dat u deze handleiding leest en begrijpt, net als alle van toepassing zijnde veiligheidsinstructies, plaatselijke regelgeving en veilige werkwijzen.



Wees u bewust van de limieten (snelheid, remmen, sturen, stabiliteit en het laadvermogen) van de kniklader voordat u ermee gaat werken. Zorg ervoor dat iedereen die met de kniklader werkt deze limieten kent en respecteert.

Als u geen voorafgaande werkervaring heeft met deze kniklader, oefen dan op een veilige en open plek waar geen mensen in de buurt zijn.

Algemene veiligheidsinstructies

1. Let op de correcte werkhouding. Als u comfortabel op de bestuurdersstoel zit, moeten uw voeten binnen de beenruimte zijn geplaatst en moet u minstens één hand op het stuurwiel hebben.
2. Maak de veiligheidsgordel altijd vast en houd handen en voeten binnen de bestuurdersruimte.
3. Doe het volgende altijd voordat u de bestuurdersstoel verlaat:
 - Laat de laadarm zakken en zet het aanbouwwerktuig plat op de grond.
 - Schakel de parkeerrem in.
 - Stop de motor en verwijder de contactsleutel.
4. Schakel de accuschakelaar uit na gebruik of als u de kniklader onbewaakt achterlaat.
5. Gebruik de kniklader eerst langzaam en voorzichtig. Oefen het gebruik van de kniklader op een veilige, open plaats voordat u een aanbouwwerktuig aankoppelt. Volg de instructies in deze bedienershandleiding en in de handleiding van het aanbouwwerktuig.
6. Bedien de besturingshendels met voorzichtige en soepele bewegingen. Vermijd bruske bewegingen bij het verplaatsen van een last, om te voorkomen dat de last valt en om de kniklader stabiel te houden.
7. Blijf uit de gevarezone van de opgeheven laadarm en laat niemand daarbij in de buurt komen.
8. Lees altijd de bedienershandleiding van relevante aanbouwwerktuigen en houd de handleidingen altijd beschikbaar voor alle gebruikers. Lees de handleidingen van de aanbouwwerktuigen en volg de gegeven instructies op.
9. Blijf altijd alert tijdens het gebruik van de kniklader of de aanbouwwerktuigen. Houd de omringende gebieden, andere mensen en het grondoppervlak en hellingen goed in de gaten. Blijf letten op een afwijkende werking van de kniklader, zoals veranderingen in geluid of trillingen, of andere tekenen van storingen.
10. Houd uw handen, voeten en kleding uit de buurt van alle bewegende delen, hydraulische componenten en warme oppervlakken.
11. Zorg ervoor dat er voldoende open ruimte rondom de kniklader en het aanbouwwerktuig is om veilig te kunnen rijden en het aanbouwwerktuig veilig te kunnen gebruiken.
12. Sommige aanbouwwerktuigen of hun onderdelen kunnen de bestuurdersruimte binnenkomen als ze onjuist worden gebruikt. Lees altijd de bedienershandleidingen van de aanbouwwerktuigen voor mogelijke beperkingen van het gebruik.
13. Vervoer geen lasten met de laadarm opgeheven. Draag alle aanbouwwerktuigen altijd zo laag mogelijk. Breng de last of het aanbouwwerktuig altijd omlaag op de grond voordat u de bestuurdersstoel verlaat.

14. Vervoer nooit personen met deze machine. De kniklader is niet geschikt voor het vervoeren of heffen van personen in de bak of in andere aanbouwwerktuigen. Het is alleen toegestaan om personen op te heffen met het speciaal daarvoor ontworpen aanbouwwerktuig: de Avant Leguan 50 hoogwerker, volgens de instructies in de handleiding van het Leguan 50 aanbouwwerktuig.
15. Overschrijd de kantellast niet. Zorg dat u vertrouwd raakt met de laadschema's en de andere informatie in deze bedienershandleiding en volg ze op.
16. Houd er rekening mee dat tijdens het draaien van de machine de bestuurdersstoel buiten de draaicirkel van de wielen komt (gevaar voor botsen).
17. Gebruik de kniklader niet binnen, in een explosieve omgeving of op een plaats waar stof of gassen brand- of explosiegevaar kunnen veroorzaken.
18. Houd de motorruimte vrij van brandbare materialen. Materialen in het motorcompartiment zoals vuil, hooi of stof kunnen brandgevaar veroorzaken.
19. Lees de hef-, sleep- en transportinstructies op pagina 110.
20. Volg alle inspectie-, service- en onderhoudsinstructies op. Als u storingen of schade aan de kniklader opmerkt, moeten deze worden gerepareerd voordat u begint met werken.
21. Stop altijd de motor, breng de laadarm omlaag en laat de druk van het hydraulische systeem af voordat u onderhouds- of reparatiewerkzaamheden start. Laat de kniklader afkoelen. Lees de veiligheidsinstructies voor onderhoud op pagina 117.
22. De kniklader of de aanbouwwerktuigen mogen alleen worden gebruikt door mensen die alle veiligheidsinstructies hebben gelezen en die vertrouwd zijn met het veilige en juiste gebruik van deze kniklader.
23. Gebruik de kniklader of de aanbouwwerktuigen nooit als u onder invloed bent van alcohol, drugs of medicijnen die uw beoordelingsvermogen kunnen beïnvloeden of slaperigheid kunnen veroorzaken, of als u op een andere manier niet medisch in staat bent om de apparatuur te gebruiken.



Gevaar voor verbrijzeling onder laadarm of aanbouwwerktuig - Blijf uit de buurt van opgeheven laadarmen en aanbouwwerktuigen. Vergeet nooit dat lasten kunnen vallen en dat de laadarm onverwacht omlaag kan komen door stabiliteitsverlies, mechanische storingen, of als iemand anders aan de bedieningsorganen van de kniklader komt, met gevaar voor verbrijzeling tot gevolg. Breng de laadarm of een eventueel aanbouwwerktuig of last altijd op de grond voordat u de bestuurdersstoel verlaat. Het aanbouwwerktuig of de kniklader zijn niet bedoeld om een last een lange periode opgeheven te houden. De stabiliteit van de kniklader kan veranderen wanneer u de bestuurdersstoel verlaat, waardoor de machine kan omkantelen. Laat niemand onder of in de buurt van een opgeheven laadarm of aanbouwwerktuig komen.

**GEVAAR**

Veiligheidsvoorzieningen zijn geïnstalleerd voor uw veiligheid - Wijzig nooit veiligheidsfuncties en bypass ze niet. Veiligheidsfuncties zijn geïnstalleerd voor uw veiligheid. Wijzig of blokkeer nooit veiligheidssystemen van de kniklader. Als u merkt dat een systeem niet in goede staat is, stop dan het gebruik van de kniklader en zorg ervoor dat de kniklader wordt onderhouden.

**GEVAAR**

Hydraulische druk - Gevaar voor ernstige verwondingen. Hydraulische slangen en andere hydraulische componenten kunnen onder druk komen te staan, waardoor lekkende hydraulische olie de huid kan binnendringen. Gebruik nooit uw handen om naar lekken in hydraulische systemen te zoeken, maar gebruik een stuk karton. Laat de hydraulische restdruk af voordat u naar lekken gaat zoeken, voordat u fittingen loskoppelt en voordat u onderhoud uitvoert. Raadpleeg onmiddellijk een arts als er hydraulische vloeistof door is gedrongen in de huid, er kan al snel ernstig letsel ontstaan, zelfs als de eerste symptomen mild zijn.

**WAARSCHUWING**

Risico om van een hoogte te vallen en overreden te worden door de kniklader - Andere mensen nooit omhoog heffen of transporteren. Gebruik de kniklader of de aanbouwwerktuigen nooit om personen op te tillen of te vervoeren of als werkplatform, zelfs niet tijdelijk. Klim nooit op de kniklader of op het aanbouwwerktuig. Aantal zitplaatsen van de kniklader: één persoon, onafhankelijk van het aanbouwwerktuig.

**WAARSCHUWING**

Gevaar voor ernstig letsel of overlijden door vallende voorwerpen. Kantel het aanbouwwerktuig nooit naar achteren als het hoog is opgeheven. Gebruik het alleen met machines die zijn uitgerust met ROPS- en FOPS-structuren. Bevestig de lasten op aanbouwwerktuigen als ze kunnen vallen. Gebruik de juiste soort aanbouwwerktuigen voor verschillende lasten en volg de bedienershandleidingen van de aanbouwwerktuigen.

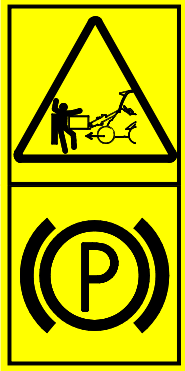

Gevaar voor verbrijzeling door de bewegende kniklader - Schakel de parkeerrem in voordat u de bestuurdersstoel verlaat. Volg de veilige stopprocedure om alle bewegingen van de kniklader te voorkomen. Laad de kniklader niet achter als deze op een heuvel is geparkeerd. Als u op een heuvel moet parkeren, gebruik dan wiggen of andere extra hulpmiddelen om te voorkomen dat de kniklader beweegt.

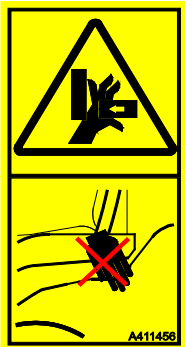

Beknellingspunten - Voorkom dat handen of voeten bekneld raken tussen het voor- en achterchassis van de kniklader, of tussen de kniklader en muren - Houd alle lichaamsdelen binnen het veiligheidsframe. Bewegingen van het knikladerchassis vormen beknellingsgevaaren. Houd uw hoofd, handen en voeten binnen de kniklader. Wees met name voorzichtig als u in de buurt van muren en bomen rijdt. Houd uw handen op het stuur en de joystick.



Gevaar voor verbrijzeling tussen banden - Draai niet aan het stuur als u in de buurt van de kniklader staat. Het draaien van het knikladerchassis vormt een beknellingsgevaar voor een persoon die naast de banden van de kniklader staat. Pak nooit het stuur vast wanneer u op de bestuurdersstoel gaat zitten of er vanaf stapt om te voorkomen dat het chassis draait. Stop de kniklader als andere personen in de buurt van de machine komen. Controleer of er bij bredere banden dan standaardbanden voldoende ruimte is tussen de banden voor een veilig gebruik.

Veiligheidsgordel



Draag altijd uw veiligheidsgordel tijdens het gebruik van de kniklader. De veiligheidsgordel houdt u in het ROPS-framegebied als de kniklader kantelt. Als u de veiligheidsgordel niet draagt, bestaat het gevaar dat u bekneld raakt tussen het ROPS-frame en de grond als de kniklader kantelt. U vindt meer informatie over het verstellen van de stoel en de veiligheidsgordel op pagina 79.

Gevaarlijke gebieden rondom de kniklader

Controleer of er geen personen in de gevarezone van de kniklader of het aanbouwwerktuig zijn. De veilige afstand tot andere personen hangt af van het aanbouwwerktuig dat op de kniklader is gemonteerd en van het soort werkzaamheden. De gevarezone van de kniklader omvat het bereik van de laadarm, het draaigebied en de wielen aan beide zijkanten van de kniklader, en de gebieden voor en achter de kniklader. Stop de kniklader en het gereedschap onmiddellijk als er andere personen in de buurt van de kniklader zijn.

Controleer altijd of het veilig is om met de kniklader achteruit te rijden. Neem nooit aan dat omstanders blijven staan waar u ze voor het laatst hebt gezien; met name kinderen voelen zich vaak aangetrokken tot de bewegende apparatuur.

Let goed op andere machines en mensen die in de buurt zijn. Rijd op een vlakke ondergrond in een vrij, open gebied wanneer u leert om de kniklader te gebruiken.

Volg altijd de veilige stopprocedure die in deze bedienershandleiding wordt beschreven wanneer u de kniklader onbewaakt achterlaat. Breng met name de laadarm altijd helemaal omlaag of breng het aanbouwwerktuig omlaag op de grond. De kniklader is niet ontworpen om te blijven staan met de laadarm en last opgeheven. Haal de sleutel altijd uit het contact, om onbevoegd gebruik te voorkomen.



Gevaar voor brand en explosie - Gebruik de kniklader nooit in een explosieve atmosfeer. De kniklader is niet gecertificeerd voor gebruik op plaatsen met stof, gassen, chemicaliën of andere stoffen, die kunnen ontbranden door vonken of hete oppervlakken.

Verstikkingsgevaar - Zorg voor ventilatie



GEVAAR



Verstikkingsgevaar - Zorg voor ventilatie. De motor stoot, naast andere verontreinigende stoffen, koolmonoxide (CO) uit, een giftig gas dat u niet kunt zien of ruiken. Als u de kniklader gebruikt in een afgesloten of slecht geventileerde ruimte, kunt u binnen enkele minuten buiten bewustzijn raken of overlijden.

Gebruik de kniklader nooit binnen of in gedeeltelijk afgesloten ruimten tenzij u zeker weet dat er een speciaal ventilatiesysteem is geïnstalleerd. Knikladers met een verbrandingsmotor produceren, naast andere verontreinigende stoffen, kooldioxide (CO₂) en kunnen in bepaalde omstandigheden ook koolmonoxide (CO) produceren, die zich snel kunnen concentreren tot een gevaarlijk niveau. **Laat de motor nooit draaien in garages of schuren.** Bestuur de kniklader alleen buiten en op grote afstand van ramen, deuren en openingen.

Een hoog kooldioxide- of koolmonoxidegehalte in lucht die wordt ingeademd kan niet worden opgemerkt zonder speciale meetapparatuur. Tekenen van koolmonoxidevergiftiging zijn onder andere misselijkheid, hoofdpijn, duizeligheid, slaperigheid en verminderd bewustzijn.

Zorg voor frisse lucht als iemand tekenen van koolmonoxidevergiftiging vertoont en raadpleeg een arts.

Dieseluitlaatgassen bevatten ook chemicaliën die schadelijk zijn; voorkom een langdurige blootstelling. Ventileer binnenruimten goed, bijv. na het starten van een kniklader. Aan de geur of kleur van dieseluitlaatgassen is niet te merken of er gevaarlijke niveaus van kooldioxide of koolmonoxide in de lucht die u inademt zitten.



WAARSCHUWING

Blootstelling aan uitlaatgassen van dieselmotoren kan kanker veroorzaken. De verbranding van diesel produceert veel mogelijk kankerverwekkende stoffen die aanwezig zijn in de uitlaatgassen van dieselmotoren.

Om uw blootstelling aan dieseluitlaatgassen te verminderen:

- Start en gebruik de kniklader altijd in een goed geventileerde omgeving. Gebruik machines die op diesel werken niet in afgesloten ruimten.
- Voorkom stationair draaien van de kniklader, als dat mogelijk is.
- Voorkom het inademen van dieseluitlaatgassen. Ga niet naast werkende dieselmotoren staan, als dat praktisch mogelijk is. Houd afstand van de bron van de uitlaatgassen.
- Breng geen wijzigingen aan in de instellingen van de motor of het uitlaatsysteem.
- Gebruik de kniklader op voldoende afstand van openstaande ramen en deuren en van ventilatie-inlaten, zodat daar geen uitlaatgassen door naar binnen komen.
- Voer de onderhouds- en servicewerkzaamheden aan de motor uit.

Heet uitlaatgas



GEVAAR



Extreem heet uitlaatgas en uitlaatpijp - Laat de motor nooit draaien en parkeer de kniklader nooit na intensief gebruik met de achterkant van de kniklader naar een muur gericht. De uitlaat op de achterkant van de motor kan extreem heet worden tijdens het gebruik van de kniklader. Parkeer de kniklader nooit bij brandbare materialen met het uitlaatgas naar de brandbare materialen gericht, of zodat de uitlaat dicht bij muren, hooi of andere materialen is.

Verplaatsen van zware lasten

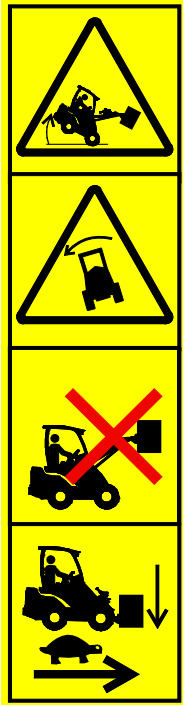
**WAARSCHUWING**

Verplaats zware lasten en gereedschappen voorzichtig - Kantelgevaar.

- Volg alle instructies en waarschuwinglabels op om te voorkomen dat de machine kantelt.
- Breng de last of het aanbouwwerktuig altijd omlaag op de grond voordat u de bestuurdersstoel verlaat.
- Houd lasten zo laag mogelijk en zo dicht mogelijk bij de kniklader.
- Probeer tijdens het laden het chassis van de kniklader zo recht mogelijk te houden.
- Til nooit een zware last vanaf een hoogte, zoals bijvoorbeeld van een vrachtwagen, stelling, enz.
- Houd het knikladerchassis in rechte positie als u zware lasten heft. Als u de kniklader draait tijdens het verplaatsen van een last, vermindert de stabiliteit van de kniklader en kan de machine kantelen.
- Het gebruik van extra tegengewichten of banden met ballast wordt aanbevolen. Zie pagina en 42 voor andere opties.
- Houd u aan de aanbevolen bandenspanning en controleer de staat van de banden.
- Vergeet bij het inschatten van de hefcapaciteit van de kniklader niet om rekening te houden met het gewicht van het aanbouwwerktuig.

Als u omgaat met zware lasten of zware hulpstukken:

- Verplaats zware lasten altijd alleen op een stevige, vlakke ondergrond terwijl u langzaam rijdt met de kniklader.
 - Ongelijkmatig of hellend terrein vermindert het bedrijfsaadvermogen aanzienlijk (zie ook pagina 49).
 - Gebruik de maximumlasten die staan aangegeven in de beladingstabel op de kniklader en in deze bedienershandleiding als richtlijn.
 - Alle bedrijfsaadvermogens zijn gebaseerd op de criteria dat de kniklader vlak en op een stevige ondergrond staat. Als de kniklader wordt gebruikt in omstandigheden die afwijken van deze criteria (bijv. op een zachte of ongelijke ondergrond, op een helling of als de last kan verschuiven), moet u rekening houden met deze omstandigheden
 - Vergeet niet dat het werkelijke laadvermogen sterk verschilt afhankelijk van de werkomstandigheden en de manier van besturen. Wees met name voorzichtig als de indicator van de laadsensor is geactiveerd.
- Bedenk dat een zware last of een grote afstand tussen de kniklader en het zwaartepunt van de last invloed heeft op de balans en het gedrag van de kniklader.



Rijd **NIET** met opgeheven last



Houd lasten **ALTIJD** zo dicht bij de grond en zo dicht bij de kniklader als mogelijk is tijdens het rijden

Rijd **ALTIJD** langzaam bij het vervoeren van lasten



Kantelgevaar -
Knikladerchassis. Het draaien van het chassis met knikpunt kan het kantelen van de kniklader veroorzaken op hellend terrein of als u rijdt met een hoge snelheid. Draai het chassis nooit in de richting van de helling als u op een helling werkt.

Rijd altijd langzaam als u een last draagt of als u draait met de kniklader.



Kantelgevaar - Door plotselinge bewegingen kan de machine kantelen. Bewegingen als stoppen, draaien of de laadarm plotseling omlaag brengen, kunnen een vermindering van de stabiliteit veroorzaken. Rijd altijd langzaam en gebruik de bedieningsorganen van de kniklader zeer voorzichtig, met name bij het verplaatsen van zware lasten.

Laadsensorsysteem:

De kniklader is voorzien van een laadsensorsysteem. Dit geeft een akoestisch signaal en tegelijkertijd gaat er een waarschuwingslampje branden op het bedieningspaneel als het gevaar bestaat dat de kniklader over zijn voorste as kantelt. Wanneer het systeem een waarschuwings signaal geeft, kan de last die wordt opgeheven te zwaar zijn voor de hefcapaciteit van de kniklader.



Als de waarschuwing wordt geactiveerd door de laadsensor:

- Breng de last langzaam omlaag op de grond.
- Trek de telescopische laadarm in. Schuif de telescopische laadarm nooit verder uit wanneer de waarschuwing is geactiveerd.
- Voorkom plotselinge bewegingen. Plotselinge bewegingen van de laadarm, of abrupt starten of stoppen van de rijbeweging, of draaien van de kniklader kan de stabiliteit van de kniklader verminderen, waardoor deze kantelt.
- Verminder de last of voeg voldoende contragewichten toe aan de kniklader om de taak te voltooien.
- Bedenk dat de laadsensor alleen waarschuwt voor de mogelijkheid van voorover kantelen op een vlakke ondergrond.

Werken op ongelijke oppervlakken, hellingen en bij groeven.



Op een onregelmatige ondergrond kan de kniklader kantelen - Gevaar voor ernstig letsel of overlijden. De stabiliteit en het hefvermogen van de kniklader worden aanzienlijk verminderd op hellend terrein en het maximale hefvermogen kan alleen worden bereikt op een stevige, vlakke ondergrond. Op horizontaal hellend terrein moet de last dichtbij de grond worden gehouden en mag hij nooit hoog worden opgeheven.

Verplaats zware lasten alleen op vlakke ondergronden.

Op een onregelmatige ondergrond

U moet extra voorzichtig zijn als u de apparatuur gebruikt op hellende terreinen en hellingen. Rijd langzaam, met name op hellende, ongelijke of gladde oppervlakken en voorkom plotselinge veranderingen in snelheid of richting. Gebruik de bedieningsorganen van de kniklader met voorzichtige en soepele bewegingen. Kijk uit voor greppels, gaten in de grond en andere obstakels, omdat de kniklader kan kantelen als u tegen een obstakel aanrijdt.

Alle bedrijfsaadvermogens zijn gebaseerd op de criteria dat de kniklader vlak en op een stevige ondergrond staat. Als de kniklader wordt gebruikt in omstandigheden die afwijken van deze criteria (bijv. op een zachte of ongelijke ondergrond, op een helling of als de last kan verschuiven), moet u rekening houden met deze omstandigheden



Kantelgevaar op een oneffen ondergrond - Rijd langzaam op hellingen. Houd de last altijd dicht bij de grond. Houd de veiligheidsgordel altijd bevestigd wanneer u met de kniklader rijdt. Verplaats zware lasten altijd op een stevige, vlakke ondergrond.

- Ongelijkmatig of hellend terrein vermindert het bedrijfsaadvermogen aanzienlijk (zie ook pagina 44). Vergeet niet dat het werkelijke laadvermogen sterk verschilt afhankelijk van de werkomstandigheden en de manier van besturen.
- De maximumlasten die staan aangegeven in de beladingstabel op de kniklader en in deze bedienershandleiding zijn richtlijnen voor een vlakke ondergrond.
- Houd de kniklader in rechte positie als u op een hellende ondergrond rijdt. Als u een bocht maakt met de kniklader op een hellende ondergrond, vermindert de stabiliteit van de kniklader zowel vooruit als naar de zijkant, waardoor de kniklader kan kantelen.
- Het gebruik van extra zijgewichten (zie pagina 73) of banden met ballast (zie pagina 42) wordt aanbevolen.

Denk aan het volgende wanneer u de kniklader gebruikt op een ongelijkmatige ondergrond:

- Verplaats zware lasten alleen op vlakke ondergronden. Een last opheffen of een bocht maken op oneffen ondergronden kan ervoor zorgen dat de kniklader kantelt.
- Rij niet op te steile hellingen - pas op voor greppels, putten en steile hellingen, waardoor de kniklader kan kantelen.
- Rijd op steile hellingen recht omhoog en omlaag, niet langs de helling. Houd de zwaarste kant van de kniklader naar de onderkant van de helling gericht - Als u met een last of een zwaar aanbouwwerktuig rijdt, houd de last dan naar de onderkant van de helling gericht en dicht bij de grond en rijd achteruit de helling op.
- Rijd nooit langs een groeve. De uitgraving of greppel kan onverwachts instorten. Wees uiterst voorzichtig als u in de buurt van greppels of dijken rijdt en rijd niet langs een greppels of uitgravingen, omdat de machine onverwachts kan kantelen als er een rand instort. Rijd niet langs uitgravingen en houd een afstand van tenminste de breedte van een greppel.
- Parkeer de kniklader niet op hellingen. Als dat niet te voorkomen is, schakel dan de parkeerrem in en parkeer de kniklader indien mogelijk dwars op de helling en breng de last of het aanbouwwerktuig omlaag op de grond. Gebruik wielblokken als dat nodig is. Schakel altijd de parkeerrem in.

Persoonlijke veiligheid en veiligheidsuitrusting

Draag veiligheidskleding en persoonlijke beschermingsmiddelen.

- Bescherm uzelf tegen werkgevaaren, zoals bijvoorbeeld lawaai, wegschietend puin of stof.
- Volg de richtlijnen betreffende beschermingsmiddelen. Draag een veiligheidsbril en werkhelm of andere beschermingsmiddelen als dat nodig is.
- Lees de handleiding van het hulpstuk voor meer informatie over benodigde beschermingsmiddelen tijdens het werk.



- Het geluidsniveau op de bestuurdersstoel kan hoger zijn dan 85 dB(A), afhankelijk van het gereedschap en het type werkzaamheden. Gebruik gehoorbescherming wanneer u met de kniklader werkt.



- Draag veiligheidshandschoenen.



- Gebruik veiligheidslaarzen wanneer u met de kniklader werkt.



- Draag een veiligheidsbril als u hydraulische componenten hanteert en tijdens onderhouds- of servicewerkzaamheden.

Afhankelijk van het geïnstalleerde gereedschap en het type werk, kan een veiligheidsbril nodig zijn wanneer u de kniklader gebruikt.



- Maak altijd de veiligheidsriem vast wanneer u de machine bestuurt.



- Als u op bouwplaatsen werkt, is een veiligheidshelm aanbevolen en deze kan verplicht zijn als aanvulling op het veiligheidsdak (FOPS) op de kniklader.



- Afhankelijk van het werk en het werkgebied kan er ook een ademhalingsmasker of andere ademluchtfilterapparatuur nodig zijn. Zoek uit welke andere veiligheidsvoorzieningen er nodig zijn op uw specifieke werkplek.



WAARSCHUWING

Blijf in de door het ROPS-veiligheidsframe beschermde ruimte. Houd uw veiligheidsriem altijd om zodat u op de bestuurdersstoel blijft en niet kunt worden verpletterd tussen de grond en een omvallende kniklader.

**Waarschuwing voor silicastof.**

Een langdurige of herhaalde blootstelling aan kristallijn silica kan ernstige of fatale luchtwegaandoeningen veroorzaken. Beroepsgezond- en veiligheidsambtenaren raden aan om de blootstelling aan stof die aanwezig is op de meeste grondverzet- en veel andere werkplaatsen te beperken. Voorkom verspreiding van stof waar mogelijk, houd de knikladercabine vrij van stof en gebruik een ademhalingsmasker als dat nodig is.

Veiligheidsframe (ROPS) en veiligheidsdak (FOPS).

De kniklader is uitgerust met een veiligheidsframe (ROPS) en een veiligheidsdak (FOPS). Deze veiligheidsconstructies zijn belangrijke delen van de veiligheid van de bestuurder en moeten op de machine worden aangebracht.

Het ROPS veiligheidsframe beschermt de bestuurder als de kniklader kantelt. Maak de veiligheidsriem vast als u een machine met een ROPS bestuurt. Alle cabineversies zijn ROPS & FOPS-getest en -gecertificeerd.

**WAARSCHUWING**

Gevaar voor verbrijzeling - Houd de veiligheidsconstructies altijd geïnstalleerd. Verwijder nooit de veiligheidsstructuren, pas ze niet aan en probeer ze niet te repareren. Neem contact op met de onderhoudsdienst als de veiligheidsstructuren zijn beschadigd.

Draag altijd de veiligheidsgordel om binnen het beschermde gebied van het veiligheidsframe te blijven. Als u geen veiligheidsgordel draagt, kunt u beklemd raken onder het ROPS-frame of andere structuren van de kniklader als de kniklader omkantelt.

Falling objects protection system (FOPS - veiligheidsdak)

De kniklader heeft een FOPS-dak (Falling Object Protective structure) van niveau 1, dat bescherming geeft tegen van bovenaf vallende voorwerpen. Zorg ervoor dat u de beperkingen van het FOPS-veiligheidsdak niveau 1 kent. Uw werkomgeving kan specifieke risico's hebben met betrekking tot vallende voorwerpen en het benodigde beschermingsniveau om dat risico te verlagen. Het gebruik van de kniklader met FOPS niveau 1 kan verboden zijn in het werkgebied.

Wijzigingen

Wijzig de kniklader of de aanbouwwerktuigen nooit. Boor nooit gaten in en las nooit componenten op het ROPS- of FOPS-frame, de laadarm van de kniklader of het chassis van de kniklader. Reparaties door lassen kunnen de constructies van de kniklader verzwakken en moeten daarom worden overgelaten aan gekwalificeerde onderhoudstechnici. Alle wijzigingen aan deze machine moeten worden goedgekeurd door een geautoriseerde Avant-vertegenwoordiger. Als u de kniklader of een aanbouwwerktuig wijzigt, kan deze gevaarlijk worden en ernstige verwondingen of zelfs overlijden veroorzaken. Niet-geautoriseerde wijzigingen kunnen het gevaar voor ongelukken en schade verhogen of de levensduur van de machine verkorten. Wijzigingen aan de motor kunnen ervoor zorgen dat de motor niet meer voldoet aan de emissievoorschriften. Gebruik alleen originele onderdelen om ervoor te zorgen dat het product in veilige bedrijfsomstandigheden blijft.

Werken in de buurt van elektriciteitskabels.



GEVAAR

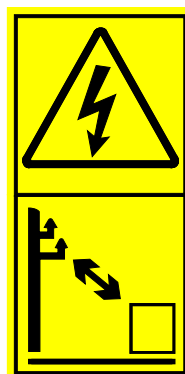

Gevaar voor elektrocutie - Blijf uit de buurt van elektriciteitskabels. Contact met elektriciteitsleidingen of er te dicht bij in de buurt werken kan een dodelijke elektrische schok tot gevolg hebben. Houd de kniklader en eventuele gereedschappen op voldoende afstand van alle elektriciteitskabels, zie de onderstaande tabel. Neem nooit zomaar aan dat een kabel is losgekoppeld.

Tabel 1 - Veiligheidsafstand van hoogspanningslijnen

Gebruik deze tabel voor de minimale veiligheidsafstanden voor elektriciteitskabels, als er geen ander informatie beschikbaar is.

Spanningsniveau	Veiligheidsafstand, minimum
0 - 1000 V	2 m
1 - 45 kV	3 m
110 kV	4 m
220 kV -	5 m
Onbekende spanning	5 m

In het geval van onbedoeld contact of nabijheid met een blootliggende elektriciteitsbron, of als er elektriciteitskabels worden blootgelegd tijdens het graven:

- Verlaat de kniklader niet voordat de elektriciteit is afgesloten door gekwalificeerde technici, gewoonlijk het plaatselijke elektriciteitsbedrijf.
- Als het absoluut noodzakelijk is, spring dan uit de kniklader en houd uw voeten bij elkaar totdat u op een veilige afstand bent.
- Waarschuw anderen dat ze niet bij de kniklader in de buurt moeten komen voordat dat veilig is.

Veilig graven



Gevaar voor ernstig letsel of overlijden - Plan alle graafwerkzaamheden van tevoren. Onbedoeld of bedoeld contact met elektriciteitskabels, gasleidingen, telecommunicatiekabels, waterleidingen of andere structuren die in de grond zijn begraven, kan ernstig letsel veroorzaken en fataal zijn. Neem contact op met de plaatselijke autoriteiten voordat u gaat graven.

Graven kan begraven elektriciteitskabels blootleggen en sommige aanbouwwerktuigen kunnen het mogelijk maken om hoogspanningslijnen te bereiken met de kniklader, waardoor het gevaar voor elektrische schok en elektrocutie bestaat.

Plan uw werk van tevoren en tref de nodige voorzorgsmaatregelen.

Diepere afgravingen kunnen instorten. Afhankelijk van diverse factoren, zoals het type aarde, het vochtgehalte, regenwater, hoe steil de afgraving is, kan de afgraving instorten en mensen onder de aarde begraven. Neem contact op met de plaatselijke autoriteiten of landmeetkundige bedrijven voor het beperken van het risico van het instorten van een afgraving.

Bedenk dat mogelijk niet alle leidingen goed zijn gemarkeerd. Neem in geval van twijfel contact op met plaatselijke landmeetkundige bedrijven voor het bepalen van mogelijke gevaren in de grond.

Neem contact op met de plaatselijke autoriteiten voordat u gaat graven

In sommige gebieden kan het verplicht zijn om contact op te nemen met de relevante autoriteiten voordat u graafwerkzaamheden mag uitvoeren. Sommige gebieden hebben een directe telefoonlijn of een website waar u meer informatie kunt vinden over mogelijke gevaren in de grond. Zoek uit of er plaatselijke verordeningen zijn voordat u gaat graven.

Het beschadigen van elektriciteits- of communicatiekabels, gas- of waterleidingen of dergelijke structuren die begraven zijn in de grond, kan gevaar voor ernstig letsel of zelfs overlijden betekenen. Beschadigingen tijdens het graven kunnen ook aanzienlijke schade aan eigendommen veroorzaken. Als bestuurder van de apparatuur bent u verantwoordelijk voor de veiligheid van de graafwerkzaamheden en kunt u verantwoordelijk zijn voor schade die wordt veroorzaakt door het graven.

Elektrisch systeem en omgang met de accu

De accu van het 12-volts elektrische systeem van de kniklader zit op de achterkant, aan de rechterkant van de kniklader onder de kap.

Ga altijd voorzichtig met de accu om. Volg de onderstaande veiligheidsinstructies. Zie pagina 145 voor meer informatie over de accu en de onderhoudsinstructies.

Loodzuuraccu's kunnen ontvlambare en explosieve gassen produceren als ze verkeerd worden behandeld. Zorg voor voldoende ventilatie als u de accu oplaadt. Houd elektrische vlambogen, vonken, vlammen en brandende tabak uit de buurt van de accu.



WAARSCHUWING

Kortsluiting van de accu kan vonken of brand veroorzaken.

Koppel de accu los met de accuschakelaar voordat u het motorcompartiment opent en voordat u onderhoud aan de kniklader uitvoert. Leg nooit metalen voorwerpen op de accu. Houd de bovenkant van de accu en het gebied rondom de accu schoon.



WAARSCHUWING

Accuzuur kan ernstige brandwonden veroorzaken. Ga uiterst voorzichtig om met beschadigde accu's en draag geschikte veiligheidshandschoenen, een veiligheidsbril en beschermende kleding. De accu is verzegeld, wat betekent dat u nooit mag proberen om hem te openen.



WAARSCHUWING

Loodzuuraccu's produceren ontvlambare en explosieve gassen tijdens het opladen. Zorg voor voldoende ventilatie als u de accu oplaadt. Houd elektrische vlambogen, vonken, vlammen en brandende tabak uit de buurt van de accu. Laad nooit een bevroren accu op. Een bevroren accu kan exploderen tijdens het opladen.



WAARSCHUWING



Waarschuwing voor lood - Draag beschermende handschoenen.

De accu en zijn klemmen bevatten accuzuur, een schadelijke stof die niet meer dan nodig moet worden gehanteerd. Draag veiligheidshandschoenen als u met de accu werkt. Was uw handen met water en zeep nadat u de accu heeft vastgepakt. Voer gebruikte accu's op de juiste manier af en recycle ze op de juiste manier.

Denk aan het volgende wanneer u omgaat met de accu:

- De accu bevat corrosief zwavelzuur dat ernstige brandwonden veroorzaakt bij contact met de huid. Vermijd contact met de huid of de kleding. Als er accuzuur op uw huid of kleding komt, dit overvloedig afspoelen met water. Bij contact met de ogen, overvloedig afspoelen met water gedurende tenminste 15 minuten en onmiddellijk contact opnemen met een arts.
- Om vonken te vermijden: altijd eerst de negatieve (-) kabel loskoppelen en als laatste aansluiten.
- Controleer voordat u de accukabels aansluit of de polariteit correct is: Een verkeerde aansluiting veroorzaakt ernstige schade aan de elektrische installatie van de kniklader en kan vonken, vuur of explosie van de accu veroorzaken.

- Als de zekering vaak doorslaat, moet u uitzoeken wat de oorzaak is. Gebruik altijd zekeringen met de juiste zekeringwaarde.
- Lees de instructies bij het gebruik van startkabels, zie pagina 157.

Als de accu moet worden vervangen, controleer dan of de vervangende accu voldoet aan de afmetingen, installatie- en elektrische specificaties van de originele accu. De accu moet op de juiste manier worden geïnstalleerd, zodat hij niet kan bewegen. Als de accu niet juist is aangebracht, kunnen de accu of de kabels tijdens het gebruik beschadigd raken en gevaar voor vonken, brand, lekken van accuzuur en elektrische schokken opleveren. De accukabels moeten zo worden aangesloten en geleid dat ze geen schuurplekken krijgen. Reinig en controleer de accuconnectors en -kabels grondig wanneer de accu wordt vervangen.

Breng gebruikte accu's altijd naar een recyclingbedrijf.

Brandpreventie

Reinig de kniklader om ophoping van brandbaar vuil, zoals stof, bladeren, hooi, stro, enz. te voorkomen.

- De dieselmotor heeft veel onderdelen die bij normaal gebruik werken met hoge temperaturen. Houd de motor en het motorcompartiment schoon, om brand te voorkomen en er zeker van te zijn dat de koeling goed werkt. Oververhitting van de motor of van de hydraulische olie van de kniklader kan de levensduur ervan verkorten.
- Vuil en puin in het motorcompartiment kunnen slijtage en schade aan elektriciteitskabels en andere onderdelen van de kniklader veroorzaken. Controleer de staat van draden en elektrische onderdelen tijdens onderhoudswerkzaamheden. Stop het gebruik van de kniklader en vervang kabels die tekenen van slijtage of schade vertonen.
- Rook niet tijdens het bijvullen van brandstof of tijdens inspecties of onderhoudswerkzaamheden.
- Voeg alleen brandstof en olie toe op een goed geventileerde plaats.
- Gelekte olie en brandstof kunnen in brand vliegen op hete componenten. Repareer alle beschadigde of lekkende onderdelen voordat u de kniklader gebruikt. Voeg brandstof en olie pas toe nadat de kniklader is afgekoeld. Veeg eventuele gemorste brandstof of olie schoon.
- Volg altijd het onderhoudsschema dat in deze handleiding staat.

De accu van de kniklader kan waterstofgas produceren tijdens het opladen. Dit gas kan brand of zelfs explosies veroorzaken als de accu niet op de juiste manier wordt opgeladen. Laad de accu op in een goed geventileerde plaats en houd ontstekingsbronnen uit de buurt van de accu tijdens het opladen. Statische elektriciteit kan vonken veroorzaken als de plastic afdekkingen worden verwijderd. Raak plastic afdekkingen niet aan en reinig ze niet wanneer de accu is aangesloten op een acculader.

Weet waar brandblusapparatuur is in de buurt van uw werkplek. In sommige gebieden kan een brandblusser verplicht zijn. Houd een multifunctionele, goedgekeurde brandblusser bij de waar u de kniklader opslaat.

Zekeringen

Er zitten diverse zekeringen in verschillende zekeringkasten op de kniklader. Vervang een doorgeslagen zekering alleen door een zekering met dezelfde specificaties. Zie pagina 153 voor meer informatie over zekeringen.

Accuschakelaar

De kniklader heeft een accuschakelaar. De schakelaar zit op de achterkant van de kniklader, aan de rechterkant.



Schakel altijd de hoofdstroom uit voordat u de kniklader onbewaakt achterlaat en voordat u onderhoud of inspecties uitvoert. Verwijder de sleutel om onbevoegd gebruik te voorkomen.

Als de accuschakelaar op OFF wordt gezet (horizontale positie van de contactsleutel), wordt de accu afgesneden van het elektrische systeem van de kniklader en worden gevaren met betrekking tot beschadigde elektriciteitsdraden, kortsluiting en oververhitting van elektrische componenten. Sommige lampen of apparaten van de kniklader kunnen bekrachtigd blijven nadat de motor is uitgeschakeld. Het kleine beetje elektrische stroom zorgt ervoor dat de accu langzaam leegloopt. Door de accuschakelaar op UIT te zetten, wordt dit ook voorkomen.



WAARSCHUWING

Brandgevaar - Zet de accuschakelaar altijd op UIT wanneer de kniklader niet wordt gebruikt. Zet de accuschakelaar op UIT wanneer u de kniklader onbewaakt achterlaat of voordat u onderhoud aan de machine uitvoert. Als de accuschakelaar aan wordt gelaten, bestaat het gevaar van vonken en kortsluiting tijdens het onderhoud en als een van de elektrische isolatoren defect is.

Beschrijving van de kniklader

Identificatie van de kniklader

Noteer de identificatiegegevens van uw kniklader hieronder. Deze kunnen later van pas komen bij bijvoorbeeld het bestellen van onderdelen.

1. Kniklader model _____
2. Serienummer kniklader _____
3. Week en jaar van productie _____
4. Serienummer motor _____

Het serienummer van de kniklader vindt u op het serieplaatje, waar ook het knikladermodel op staat. De plaats van het serienummer van de motor wordt beschreven op pagina 26.

Dealer: _____

Contactgegevens

LET OP

Schrijf het serienummer en de productieweek van uw kniklader op en houd deze bij de hand wanneer u met uw dealer of Avant-dealer of servicepartner communiceert. Het serienummer helpt samen met de productieweek om de juiste reserveonderdelen voor uw kniklader te identificeren.

Identificatieplaatje kniklader:

Het identificatieplaatje van de kniklader zit bij de rijpedalen.

Inhoud van het identificatieplaatje:

1. Naam en adres van de fabrikant
2. CE-markering
3. Aanduiding van machines
4. Typecode van uw kniklader*
5. Serienummer*
6. Modeljaar*
7. Week/jaar van productie*
8. Netto geïnstalleerd vermogen*
9. Maximale massa*

		Avant Tecno Oy Ylötie 1 33470 Ylöjärvi FINLAND		
Compact wheel loader		Type		
Serial number				
Model year			6	
Manufacturing week			7	
8			kW	
9			kg	
Made in Finland				

* De labels die in deze bedienershandleiding staan, zijn voorbeelden van de labels op knikladers. Raadpleeg de identificatieplaatjes op uw kniklader voor gedetailleerde informatie over uw specifieke kniklader. Op sommige knikladers die bedoeld zijn voor gebruik buiten de EU kan de CE-markering ontbreken.

Gestempelde markeringen op de kniklader (VIN-nummer)

Als de kniklader aanvankelijk is besteld met gestempeld Vehicle Identification Number (VIN-nummer), zit dat op de volgende plek:

Voorchassis



Achterchassis



Identificatieplaatje motor:

Op het ID-label van de motor staat informatie over het model en het serienummer van de motor en informatie over de typegoedkeuring.

De Kohler KSD-motor is gecertificeerd voor zowel EU Stage V als voor US EPA/CARB Tier 4. Er zitten twee of meer labels op de motor met informatie over het model en het serienummer van de motor, de productiemaand en -jaar van de motor en informatie over de typegoedkeuring.

Het typegoedkeuringslabel zit op het motorklepdeksel en op de linkerkant van de opslagdoos in het motorcompartiment.

EU-label



USA-label

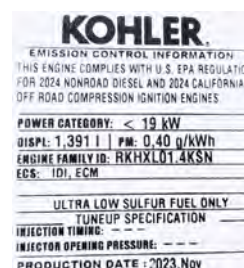

Belangrijkste onderdelen van de kniklader

Op de volgende afbeelding staan de belangrijkste onderdelen van de kniklader. Deze algemene onderdelen zijn voor alle cabinetypes hetzelfde.



1. Voorchassis

Op het voorchassis zijn de volgende onderdelen gemonteerd: bestuurdersstoel, bedieningselementen, hydraulische regelkleppen, hydraulische olietank, externe-hydrauliekaansluiting, voorwielen, hydraulische motoren en de laadarm met snelkoppelplaat.

2. Achterchassis

Op het achterchassis zijn volgende onderdelen gemonteerd: motor met accessoires, accu, parkeerrem, brandstoftank, hydraulische pompen, achterwielen, hydraulische motoren, contragewichten.

3. Knikpunt

Het knikpunt verbindt het voor- en achterchassis. De kniklader wordt hydraulisch gestuurd door de stuurcilinder, die zich tussen het voor- en achterchassis bevindt. De hydraulische leidingen en elektriciteitskabels worden door het knikpunt geleid.

4. Laadarm

De laadarm is op het voorchassis gemonteerd en wordt bestuurd met een besturingshendel vanaf de bestuurdersstoel. De snelkoppelplaat is op het uiteinde van de laadarm gemonteerd. De telescopische laadarm kan hydraulisch 700 mm uitgeschoven worden.

5. Snelkoppelplaat

Aanbouwwerktuigen worden op de snelkoppelplaat gemonteerd. De borgpennen op de plaat kunnen handmatig (standaard) of hydraulisch (optie) worden bediend.

6. Extra hydraulische functie

De hydraulische slangen van hydraulisch bediende aanbouwwerktuigen worden op deze uitgang aangesloten. De uitgang is voorzien van een multiconnector-snelkoppelingssysteem en werkt tweezijdig: er zijn twee druklijnen en één tanklijn, zie pagina 106.

7. ROPS-veiligheidsframe

Het ROPS-veiligheidsframe (Roll-over protective structure) voldoet aan de standaard ISO 3471:1994 met amendement 1:1997 en de technische correctie 1:2000 voor een maximale machineconfiguratiemassa van 2720 kg.

8. FOPS-dak

FOPS-dak (Falling objects protective structure) wordt op het ROPS gemonteerd. Het voldoet aan de criteria van ISO 3449:2005 (1365 J).

Stickers

Op de onderstaande afbeelding en vermeld op de volgende pagina staan de stickers die zichtbaar moeten zijn op de apparatuur. Vervang alle stickers die onleesbaar zijn geworden of zijn losgeraakt. Nieuwe stickers zijn verkrijgbaar via uw verkoper of via de contactinformatie op de omslag van deze bedienershandleiding.

Andere stickers dan veiligheids- of waarschuwingsstickers staan vermeld in de aparte reserveonderdelencatalogus.

Een nieuwe sticker aanbrengen

Verwijder vuil, stof, vet en andere materialen van het oppervlak voordat u een nieuwe sticker aanbrengt. Trek kleine stukjes van het beschermende papier van de sticker los en breng het blootliggende deel van de sticker aan op het schone oppervlak, waarbij u de sticker goed plaatst. Trek de rest van het beschermende papier eraf en wrijf stevig met uw handen of het speciale stickeraanbrengwerktuig om de sticker glad te maken en de lijm te activeren.



WAARSCHUWING

De waarschuwingslabels bevatten belangrijke veiligheidsinformatie en ze helpen de gevaren met betrekking tot de apparatuur te identificeren en te onthouden.

Let erop dat de volgende stickers schoon, onbeschadigd en leesbaar zijn. Als een van deze stickers ontbreekt of onleesbaar is, stop dan het gebruik van de kniklader totdat de sticker is vervangen. Vraag nieuwe stickers aan bij uw lokale Avant-dealer.

Labels op knikladers met ROPS-frame



Labels op knikladers met GT-cabine





Tabel 2 - Lijst met veiligheidslabels en markeringen op de machine

Label		Locatie
1		Paneel voor bestuurdersstoel Productcode A441476
Symbol	Veiligheidsbericht	
<p>a</p>	<p>b</p>	<p>WAARSCHUWING</p> <p>a Verkeerd gebruik, misbruik of onzorgvuldig gebruik kan gevaren veroorzaken die kunnen worden voorkomen door de instructies goed op te volgen.</p> <p>Lees alle instructies goed door voordat u de kniklader bestuurt.</p> <p>b Het omlaag brengen van de laadarm kan verbrijzelingen veroorzaken, met overlijden of ernstig letsel tot gevolg.</p> <p>Blijf uit de gevarenezone van de machine.</p> <p>c Risico's om van een hoogte te vallen en overreden te worden.</p> <p>Til nooit mensen op en vervoer nooit passagiers met de kniklader of de aanbouwwerktuigen.</p> <p>d Gevaar voor vloeistofinfectie onder hoge druk.</p> <p>Gebruik nooit uw handen om naar lekken te zoeken. Gebruik een stuk karton en een vergrootglas om naar lekken te zoeken</p> <p>e Gevaar dat het aanbouwwerktuig valt.</p> <p>Controleer of beide borgpennen zijn vergrendeld. Controleer de beide borgpennen voordat u het aanbouwwerktuig verplaatst.</p> <p>f Gevaar voor verbrijzeling door bewegende kniklader.</p> <p>Breng de parkeerrem aan en breng het aanbouwwerktuig</p>
<p>c</p>	<p>d</p>	
<p>e</p>	<p>f</p>	



Label		
<p>g</p>		<p>omlaag tot op de grond. Zorg ervoor dat de kniklader niet beweegt als u de bestuurdersstoel verlaat.</p> <p>g Volg de veilige stopprocedure en de informatie met betrekking tot onderhoud en service.</p> <p>Haal altijd de contactsleutel uit de kniklader en zet de accuschakelaar op UIT wanneer u de kniklader onbewaakt achterlaat.</p>
<p>h</p>	<p>i</p>	<p>h Draag altijd uw veiligheidsriem.</p> <p>i Draag gehoorbescherming Het geluidsniveau op de bestuurdersstoel en in het werkgebied van de kniklader bereikt 88 dB (A) of hoger, afhankelijk van het gebruik en het type aanbouwwerktuig. Blootstelling aangeluid kan het gehoor beschadigen.</p>
<p>j</p>	<p>k</p>	<p>j Draag veiligheidslaarzen met een goede grip en voetbescherming.</p> <p>k Draag veiligheidshandschoenen met een goede grip.</p>

Label	Bericht
<p>2</p>	<p>Op Avant 735i</p> <p>Productcode A442339</p> <p>VOORZICHTIG Stop voordat de parkeerrem wordt gebruikt.</p> <p>Het inschakelen van de parkeerrem wanneer de machine rijdt, kan ervoor zorgen dat de wielen blokkeren en plotseling stoppen. Als de parkeerrem herhaaldelijk wordt gebruikt tijdens het rijden, raken de hydraulische motoren beschadigd.</p> <p>De parkeerrem mag alleen in noodgevallen worden gebruikt om de machine te stoppen.</p>
	<p>Locatie</p> <p>ROPS-dak: Bij het stuur</p> <p>Op de cabine GT: Boven schermpaneel op cabineframe</p>

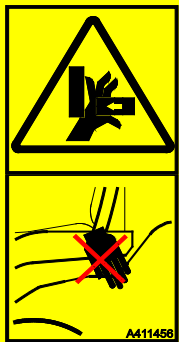
Label			Bericht	
3			<p>Locatie Paneel bij het stuur</p> <p>Productcode A441497</p>	<p>WAARSCHUWING</p> <p>Gevaar voor zijwaarts omkantelen bij rijden op ongelijke grond en bij rijden met een hoge snelheid of met een zware last.</p> <ol style="list-style-type: none"> Houd lasten dicht bij de grond Rijd langzaam op oneffen grond en bij het transporteren van zware lasten. <p>Gebruik altijd de veiligheidsgordel</p> <p>Als u de veiligheidsgordel niet gebruikt, bestaat het gevaar dat u bekneld raakt tussen het ROPS-frame en de grond als de kniklader kantelt.</p>
4			<p>Locatie Paneel bij het stuur</p> <p>Productcode A442391</p>	<p>WAARSCHUWING</p> <p>Volg altijd deze veilige stopproceduur.</p> <ol style="list-style-type: none"> Ontgrendel de besturingshendel van de externe hydrauliek in de neutrale positie. Breng het aanbouwwerktuig op de grond. Schakel de parkeerrem in. Stop de motor: <ol style="list-style-type: none"> Zet het motortoerental op stationair Draai de contactsleutel om om de motor te stoppen. Laat restdruk van de hydraulische circuits af. Breng de besturingshendels een paar maal naar de uiterste positie. Maak de veiligheidsgordel los Verwijder de contactsleutel Zet de accuschakelaar op uit.



Label			Bericht
5		<p>Locatie Laadarm, aan beide kanten</p> <p>Productcode A417273 (2 stuks)</p>	<p>GEVAAR</p> <p>Het omlaag brengen van de laadarm kan verbrijzelingen veroorzaken, met overlijden of ernstig letsel tot gevolg. Blijf uit de gevarezone van de kniklader en de aanbouwwerktuigen.</p>
6		<p>Locatie Aan de achterkant van de kniklader, naast de uitlaat</p> <p>Productcode A414244</p>	<p>WAARSCHUWING</p> <p>Hete uitlaat - Gevaar voor brandwonden. Blijf uit de buurt van de uitlaat op de achterkant van de kniklader.</p>
7		<p>Locatie Bij instappunt kniklader</p> <p>Productcode A411455</p>	<p>WAARSCHUWING</p> <p>Gevaar voor verbrijzeling - Kleine ruimte tussen banden van de kniklader. Pak het stuur niet vast van buiten de machine of wanneer u op de bestuurdersstoel gaat zitten, om te voorkomen dat de wielen bewegen.</p>
8		<p>Locatie Alleen op knikladers met ROPS-dak of L-cabine Bij instappunt kniklader</p> <p>Productcode A411456</p>	<p>WAARSCHUWING</p> <p>Gevaar voor verbrijzeling - Houd handen en voeten binnen de bestuurdersruimte.</p>

Tabel 3 - Veiligheidslabels in het motorcompartiment

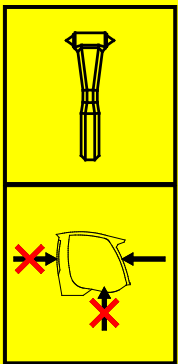

Label			Bericht
9		<p>Locatie Motorcompartiment, op motorkoelmiddelreservoir</p> <p>Productcode A417272</p>	<p>GEVAAR</p> <p>Gevaar voor brandwonden door wegspruitende hete stoom en kokend water - Open het koelmiddelreservoir nooit wanneer de motor heet is.</p> <p>Het koelmiddelsysteem staat onder druk. Als de dop van het koelmiddelreservoir wordt geopend wanneer het systeem heet is, gaat het water onmiddellijk koken, met brandwonden door hete stoom en kokend water tot gevolg.</p> <p>Laat de motor altijd afkoelen voordat u de dop opent. De dop hoeft niet te worden geopend om het koelmiddelpeil te controleren, het niveau is te zien door het transparante reservoir. Controleer het waterpeil in het reservoir wanneer de motor koel is. Zie pagina 136 voor meer informatie.</p>
10		<p>Locatie Motorcompartiment, zichtbaar op de motorluchtfILTERkap</p> <p>Productcode A417271</p>	<p>WAARSCHUWING</p> <p>Gevaar voor verbrijzeling en afsnijden door contact met bewegende onderdelen - Schakel de motor altijd uit voordat u het motorcompartiment opent.</p> <p>De motorkoelventilator, de riem van de dynamo en de riempoelies bewegen met hoge snelheid wanneer de motor draait. Open de motorkap nooit als de motor draait.</p>
11		<p>Locatie Motorcompartiment, aan de rechterkant, naast geluidsdemper uitlaat</p> <p>Productcode A417270</p>	<p>WAARSCHUWING</p> <p>Gevaar voor brandwonden - Extreem hete oppervlakken. Blijf uit de buurt van hete oppervlakken.</p> <p>Laat de kniklader helemaal afkoelen voordat u onderhoud uitvoert.</p>

Tabel 4 - Extra stickers op knikladers met een cabine

De volgende labels worden op de kniklader aangebracht als deze een afgesloten cabine heeft.

Label		Bericht
12	 <p>Locatie Op GT-cabine: Ruit rechterkant Op L-cabine: Linkerbovenhoek van de voorruit</p> <p>Productcode A420044</p>	<p>NOODUITGANG</p> <p>Gebruik de noodhamer om het glas te breken. Zorg ervoor dat de noodhamer altijd klaar is voor gebruik in noodgevallen.</p>
13	 <p>Locatie Alleen op L-cabine: Bij de ruit aan de rechterkant</p> <p>Productcode A411021</p>	<p>NOODHAMER</p> <p>Gebruik de noodhamer om een raam in te slaan. Op knikladers met L-cabine kan de voorruit worden gebruikt als nooduitgang door deze in te slaan met de hamer. Vergeet niet dat als de zij- en achterpanelen gemaakt zijn van polycarbonaat, ze niet kunnen worden ingeslagen met de hamer.</p>
14	 <p>Locatie Alleen op GT-cabine: Verticale kolom van de cabine, aan de linkerkant van de voorruit</p> <p>Productcode A452717</p>	<p>RISICO DAT DE DEUR BESCHADIGD RAAKT EN HET GLAS BREEKT - RIJD NIET MET DE CABINEDEUR OPEN EN DRAAI NIET AAN HET STUUR ALS DE CABINEDEUR OPEN STAAT.</p> <p>De deur en het glas dat erin zit, raken beschadigd als de deur open staat wanneer het knikladerchassis wordt gedraaid.</p>

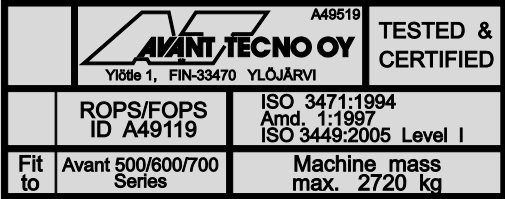
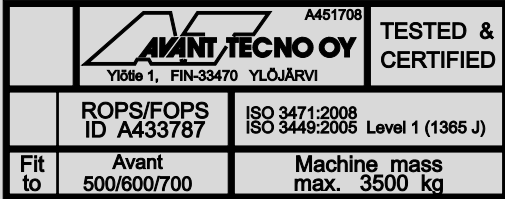
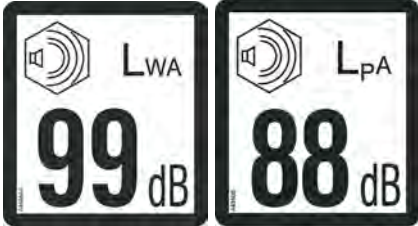
Tabel 5 - Informatielabels

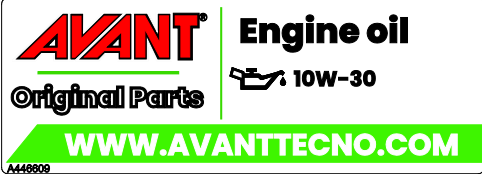
Label	Bericht	
<p>15</p>		<p>ROPS/FOPS-goedkeuring, op knikladers met ROPS-dak of L-cabine.</p> <p>Locatie ROPS-frame, binnenkant</p> <p>Productcode A49519</p>
		<p>ROPS/FOPS-goedkeuring, op knikladers met GT-cabine.</p> <p>Locatie GT-cabine, binnenkant</p> <p>Productcode A451708</p>
<p>16 ROPS-dak</p>		<p>Geluidsvermogensniveau 99 dB(A) 2000/14/EG</p> <p>Geluidsdruk niveau 88 dB(A) bij de bestuurdersstoel</p> <p>Locatie In het rechterpaneel bij de bestuurdersstoel.</p> <p>Productcodes A466654 A43600</p>
<p>17 GT-cabine</p>		<p>Geluidsvermogensniveau 99 dB(A) 2000/14/EG</p> <p>Geluidsdruk niveau 79 dB(A) bij de bestuurdersstoel</p> <p>Locatie In het rechterpaneel bij de bestuurdersstoel.</p> <p>Productcode A466650</p>
<p>18</p>		<p>Het juiste type motorolie Zie pagina 40</p> <p>Locatie Voorpaneel onder bestuurdersstoel</p> <p>Productcode A446609</p>

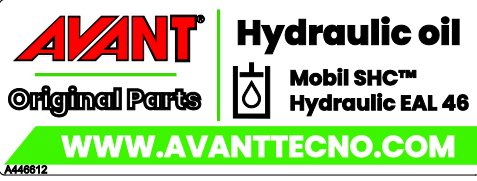
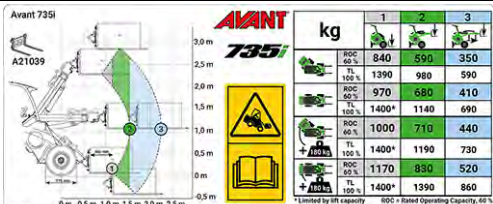
<p>19</p>	 <p>AVANT Hydraulic oil Original Parts ISO VG46 WWW.AVANTECNO.COM A446611</p>  <p>AVANT Hydraulic oil Original Parts Mobil SHC™ Hydraulic EAL 46 WWW.AVANTECNO.COM A446612</p>	<p>Het juiste type hydraulische olie Zie pagina 143</p>	<p>Locatie Voorpaneel onder bestuurdersstoel De originele hydraulische olie die is gevuld door fabrikant wordt aangegeven met een van de volgende labels. Productcodes A446611 A446612</p>																																				
<p>20</p>	 <p>Avant 735i A21039</p> <table border="1"> <thead> <tr> <th>kg</th> <th>1</th> <th>2</th> <th>3</th> </tr> </thead> <tbody> <tr> <td>RDC 80% TL 100%</td> <td>840</td> <td>590</td> <td>350</td> </tr> <tr> <td>RDC 100% TL 100%</td> <td>1390</td> <td>980</td> <td>590</td> </tr> <tr> <td>RDC 80% TL 100%*</td> <td>970</td> <td>680</td> <td>410</td> </tr> <tr> <td>RDC 100% TL 100%*</td> <td>1400*</td> <td>1140</td> <td>690</td> </tr> <tr> <td>RDC 80% TL 100%</td> <td>1000</td> <td>710</td> <td>440</td> </tr> <tr> <td>RDC 100% TL 100%*</td> <td>1400*</td> <td>1190</td> <td>730</td> </tr> <tr> <td>RDC 80% TL 100%*</td> <td>1170</td> <td>850</td> <td>520</td> </tr> <tr> <td>RDC 100% TL 100%*</td> <td>1400*</td> <td>1390</td> <td>860</td> </tr> </tbody> </table> <p>* Limited by lift capacity. RDC = Rated Operating Capacity, 80% TL = Tipping Load, 100% TL = 100% Rated Capacity</p>	kg	1	2	3	RDC 80% TL 100%	840	590	350	RDC 100% TL 100%	1390	980	590	RDC 80% TL 100%*	970	680	410	RDC 100% TL 100%*	1400*	1140	690	RDC 80% TL 100%	1000	710	440	RDC 100% TL 100%*	1400*	1190	730	RDC 80% TL 100%*	1170	850	520	RDC 100% TL 100%*	1400*	1390	860	<p>Informatie over het bedrijfsaadvermogen Zie pagina 48 voor meer informatie.</p>	<p>Locatie In het dakpaneel. Productcode A466212</p>
kg	1	2	3																																				
RDC 80% TL 100%	840	590	350																																				
RDC 100% TL 100%	1390	980	590																																				
RDC 80% TL 100%*	970	680	410																																				
RDC 100% TL 100%*	1400*	1140	690																																				
RDC 80% TL 100%	1000	710	440																																				
RDC 100% TL 100%*	1400*	1190	730																																				
RDC 80% TL 100%*	1170	850	520																																				
RDC 100% TL 100%*	1400*	1390	860																																				

Technische specificaties

Afmetingen

Algemene afmetingen	Met standaardwielen
Lengte	3060 mm
Breedte	1295 mm
Hoogte	2060 mm
Toename van de hoogte met GT-cabine	+ 30 mm
Massa	
Maximale massa ISO 6016	ROPS: 1875 kg
Massatoename met GT-cabine	+ 150 kg
Standaardbanden	Zie pagina 41
Hefhoogte	3080 mm
Max. horizontale vlucht	1492 mm (afstand van standaard-voorwielen tot snelkoppelingsplaat)
Draaicirkel, binnen/buiten	1240 mm / 2780 mm
Bodemspeling	252-305 mm

* Bedrijfsmassa (ISO 6016) met ROPS- & FOPS-dak. Deze massa vertegenwoordigt het gewicht van een kniklader met standaard-contragewicht, typische opties, standaardbanden, zonder aanbouwwerktuig bevestigd, en 75 kg met bestuurder op de bestuurdersstoel. Aanvullende opties of contragewichten kunnen de massa van de kniklader verhogen. De massa van uw specifieke kniklader kan ook lager zijn.

Hoogte en breedte

Band	Breedte	Hoogte
27x8,50-15" TR	1030 mm	2070 mm
26x12.00-12" TR/GR	1295 mm	2060 mm
320/60-12" TR	1295 mm	2060 mm
320/55-15" TR/GR	1305 mm	2160 mm

Types banden:

- TR** Tractortype loopvlakprofiel, met diepe groeven voor de best mogelijke tractie
- GR** Gazontype loopvlakprofiel, met een gladder oppervlak en een groter contactgebied

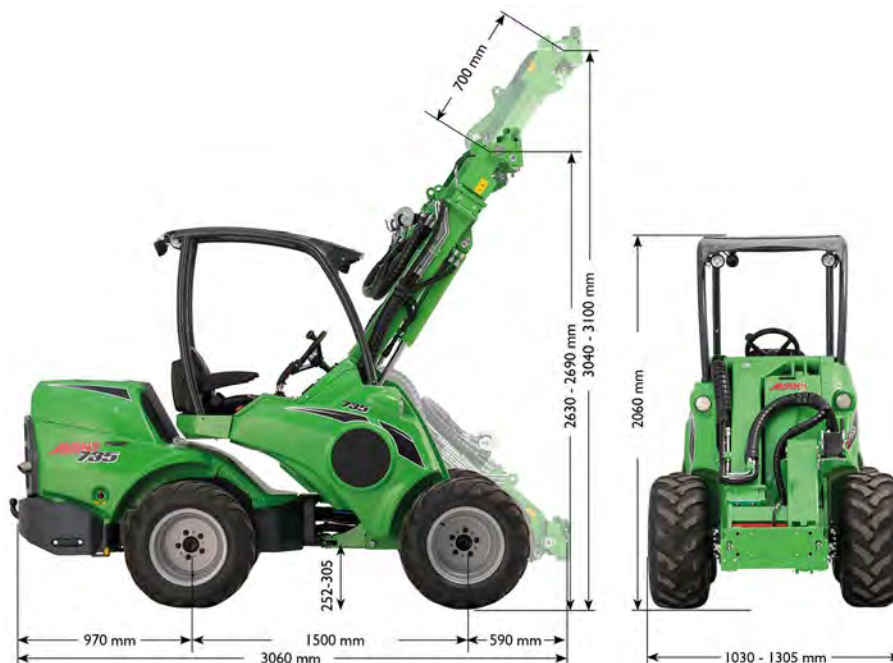

Algemene informatie

Model	AVANT 735i Stage V
Categorie	Grondverzetmachines / lader / compacte lader EN ISO 6165
Aandrijfsysteem	Hydrostatisch, 1 snelheid
Hefcapaciteit ISO 14397-1 Last op een pallet, van de grond opgeheven Zie pagina 45 voor meer informatie.	1400 kg
Bedrijfsaadvermogen	Zie pagina 48
Max. opbrekkracht/50 cm	1700 kg
Trekkracht, statisch min Met standaard banden	1000 kp
Standaardbanden	320/60-12 HD TR 26x12.00-12.00 GR
Externe hydrauliek Zie ook pagina 43	Max 20 MPa (200 bar) Max debiet: 66 l/min
Hydraulische pompen	2 externe hydrauliekpompen 1 aandrijfpomp met variabele uitgang
Externe hydrauliek	Standaard: Sneller multiconnectorsysteem op voorkant. Optie: Extra externe-hydrauliekkoppeling op voor- of achterkant.
Koppeling aanbouwwerktuig	Avant snelkoppelplaat
Inhoud hydraulische-olietank	38 l
Type hydraulische olie	Alleen ISO VG 46, hydraulische olie op minerale-oliebasis Zie pagina 143
Accutype	A438875 12 V loodzuuraccu Zie pagina 146
Geluidsdruk niveau ISO 6396	ROPS: 88 dB(A) GT: 79 dB(A)
Geluidsvermogensniveau 2000/14/EG L _{WA} , ISO 6395	99 dB(A)
Hand-arm-trillingen, totaal	< 2,5 m/s ²
Lichaamstrillingen, max.	< 0,5 m/s ²
Technisch toelaatbare maximummassa's (met standaardbanden)	Vooras: 1900 kg Achteras: 1900 kg Totaal, ROPS: 2720 kg Totaal, GT: 3500 kg
Maximummassa van een aanhangwagen	Zonder remmen: 750 kg Met remmen: 1500 kg Maximaal toegestane verticale belasting op trekhaak: 210 kg

Specificaties motor

Specificaties motor	AVANT 735i Stage V
Motor type/ merk	Kohler KSD-NAT 1403/30A
Emissieniveau	EU: 2016/1628 Stage V USA: EPA/CARB Niveau 4
Werkingsprincipe	4-takt, OHV, twee kleppen/cilinder, natuurlijke aanzuiging, Elektronische indirecte injectie
Aantal cilinders	3
Boring en slag	81 x 90 mm
Verplaatsing	1391cm ³
Starter	Elektrische starter, elektrische gloeibougies voor koude start
Uitgang (ECE R120)	18,9 kW / 25,7 pk @ 3000 tpm
Max koppel	90 Nm @ 1800 tpm
Motortoerental (max)	1000 tpm - 3000 tpm
Brandstof	Diesel: Gebruik voor Stage V-naleving alleen ultralaag-zwavelgehaltesdiesel, max. S=15 ppm. Zie pagina 40
Inhoud brandstoftank	63 l
Koelmiddel	50% gedemineraliseerd water / 50% ethyleenglycol-antivries met laag silicaatgehalte Vriespunt <-37 °C, totaal volume 7-8 l
Motor olie type	API CI-4 / ACEA E7 of beter Zie pagina 40
Viscositeit motorolie	SAE 5W-30 (0W-30 onder -25 °C)
Inhoud motor-olie	3,8 L
Emissies, CO ₂ (EU Stage V)	895,86 g/kWh CO ₂
Max helling	Max met onderbrekingen 30°, Doorlopende werking max 20° elke richting
Laadstroom max.	80 A

Informatie over emissiebeheersing

De motor van de kniklader is gecertificeerd door de fabrikant van de motor om te voldoen aan de emissienormen in de bovenstaande tabel, en de labels op de motor. Het wijzigen van instellingen of controlesystemen van de motor, het brandstofinspuitsysteem, uitlaat of inlaat, kan ervoor zorgen dat de motor niet meer voldoet aan de emissienormen. Alleen de gespecificeerde brandstof en olie mogen worden gebruikt. De motor moet worden onderhouden volgens het onderhoudsschema. Alle problemen of storingen met betrekking tot de motor moeten worden opgelost om aan de emissienormen te voldoen.

Alle pogingen om een emissiecontrolesysteem te wijzigen of te verwijderen, maken de garantie ongeldig, kunnen ervoor zorgen dat de ECU van de kniklader het motorvermogen beperkt en kunnen ook schade aan de motor veroorzaken. Het is verboden om met emissiecontrolesystemen te knoeien en dat kan door de wet worden bestraft.

Motorolievoorschriften

Kohler KSD Motoren (Avant 735i)

De motor heeft hoogwaardige motorolie voor een goede werking. De olie moet voldoen aan de API CI-4 / ACEA E7-klasse en aan de aanbevelingen voor de viscositeit die afhankelijk zijn van de omgevingstemperatuur. Lees ook de handleiding van Kohler KSD. Een verkeerd type motorolie kan schade en slijtage aan de motor veroorzaken, verstopping van de katalysator van de uitlaat en non-conformiteit met de emissievoorschriften.

Brandstofvoorschriften

Dieselbrandstof die wordt gebruikt in de Stage V/Tier4-motoren moet voldoen aan de eisen van ultralaag-zwavelgehaltediesel. Voeg nooit petroleum of andere additieven toe aan dieselbrandstof. Gebruik alleen ULSD-brandstof met een zwavelgehalte van minder dan 15 ppm/0,0015%, om te voldoen aan Stage V/Tier 4-emissievoorschriften.

Het wordt aanbevolen om ultralaag-zwavelgehaltediesel te gebruiken wanneer dat mogelijk is voor Stage IIIa-motoren.

LET OP

Voeg alleen het juiste type brandstof toe. Het gebruik van andere soorten brandstof kan de motor beschadigen. Gebruik geen vuile diesel of brandstof waar water in zit, omdat dat ernstige schade aan de motor veroorzaakt.

Om een juiste werking van de motor te garanderen en te voldoen aan de emissienormen, mag alleen diesel worden gebruikt die voldoet aan de eisen van ultralaag-zwavelgehaltediesel. Het zwavelgehalte van de diesel moet minder zijn dan 15 ppm/0,0015%.

Voeg nooit petroleum of andere additieven toe die niet in overeenstemming zijn met de hieronder vermelde brandstofnormen.

Zorg er bij lage temperaturen (onder de 0°C) voor dat de brandstof geschikt is voor lage temperaturen. Als de brandstof niet geschikt is voor lage temperaturen, wordt er paraffine gevormd, die het brandstoffilter blokkeert en de brandstofstroom onderbreekt.

De brandstof moet aan de volgende eisen voldoen:

- Alleen diesel met ultralaag zwavelgehalte (zwavelgehalte minder dan 15 ppm/0,0015%).
- Minimum cetaangetal: ≤ 45
- Gebruik alleen brandstof die voldoet aan een van de volgende normen:
 - EN 590, DIN 51628 - Militaire NAVO-brandstof F-54 (S = 10 ppm)
 - No 1 Diesel - ASTM D 975-09 B-Grade 1-D S 15
 - No 2 Diesel - ASTM D 975-09 B-Grade 2-D S 15
 - ARCTIC Diesel (EN 590/ASTM D 975-09 B Grade 1 of 2) voor omgevingstemperaturen van lager dan -10°C (14°F).

Biodiesel met max 10% bioïnhoud die voldoet aan de bovenstaande normen kan worden gebruikt. De 10 % biodiesel-inhoud van de brandstof kan anders ook voldoen aan EN 14214 of ASTM D6751-09a(B100). GEBRUIK GEEN plantaardige olie als biobrandstof voor deze motor.

De werking en naleving van de emissieregelsystemen hangen af van het gebruik van het juiste type brandstof met een ultralaag zwavelgehalte. De naleving van de emissievereisten en de duurzaamheid van de motor en het uitlaatsysteem zijn niet gegarandeerd met andere soorten brandstof.

Brandstof

Er kunnen op uw bedrijfslocatie verschillend belaste dieselbrandstofkwaliteiten zijn. Gewoonlijk is dieselbrandstof voor wegvoertuigen toegestaan voor alle apparatuur. Het gebruik van lager belaste dieselbrandstof is mogelijk niet toegestaan in uw bedrijfsgebied. Het gebruik van lager belaste brandstof kan beperkt zijn tot een bepaald type werk of werkgebied, of kan helemaal niet toegestaan zijn. Zorg ervoor dat u het juiste type diesel gebruikt.

Brandstoftemperatuurklasse

Dieselbrandstoffen zijn ingedeeld voor verschillende laagst mogelijke bedrijfstemperaturen. Brandstof voor lage temperaturen kan seizoensgebonden beschikbaar zijn op uw locatie. Vul de brandstoftank van de kniklader met brandstof die geschikt is voor lage temperaturen voor het koude seizoen om ervoor te zorgen dat de brandstof door de filters en slangen loopt voordat het koude seizoen begint. Als de omgevingstemperatuur onder de temperatuur komt waarvoor de brandstof bedoeld is, wordt de brandstof dikker en gaat wasdeeltjes ontwikkelen, die de brandstoffilters en -injectoren verstoppen. Neem contact op met Avant-service bij problemen met betrekking tot brandstof bij lage temperaturen.

Banden

De lader kan worden uitgerust met verschillende types banden voor verschillende werkomstandigheden. Gazonbanden (GR) beschadigen de ondergrond minder dan de tractorbanden (TR), maar bieden minder tractie.

De algehele diameter van de band heeft invloed op de maximale rijsnelheid-trekkraft van de kniklader. Bredere banden verhogen de snelheid van de band, maar verminderen de beschikbare trekkraft.

Alle banden hebben een maximumwaarde voor laadvermogen en rijsnelheid, of de combinatie daarvan. De oppompdruk van de band heeft invloed op de maximale toegestane snelheid van de band of het laadvermogen. Houd de bandenspanning dicht bij de aanbevolen waarden.

Gebruik modellen banden en velgen die worden aanbevolen door Avant om te garanderen dat de banden voldoen aan de eisen aan de afmetingen, belasting en snelheid voor dit knikladermodel. Vervang de banden als er zichtbare schade is op de band of de velg, of als het slijtvlak van de band is versleten, of als er zichtbare verschillen zijn tussen de banden. Gebruik altijd banden met dezelfde afmetingen op alle wielen.

Bandenopties voor Avant 735i

Band	Loopvlak	Code	Bandenspanning	Past met bumpers		Past met sneeuwkettingen
				Voorzijde	Achterzijde	
27x8.50-15"	TR	65414	4,1 bar	-	-	65723
26x12.00-12"	GR	65212	3,4 bar	x	x	64973
	TR	65739	2,1 bar	x	x	64973
320/60-12"	TR	65224	4,0 bar	x	x	65603
320/55-15"	GR	65459	2,8 bar	x	x	65722
	TR	65506	2,0 bar	x	x	65722

Gebruik de breedst mogelijke banden

Gebruik voor de beste stabiliteit en controle altijd de breedst mogelijke banden. Banden die smaller zijn dan de standaardbanden zijn alleen bedoeld voor speciale doelen waarbij breedtebeperkingen voor de machine gelden.

Gebruik alleen banden en velgen die voldoen aan de oorspronkelijke specificaties en afmetingen om mogelijke problemen met het laadvermogen, de bandafmetingen of lagerbelasting op aandrijfmotoren te voorkomen. Er kunnen ook speciale banden beschikbaar zijn, zoals spijkerbanden. Raadpleeg uw dealer voor meer informatie.



WAARSCHUWING

Gevaar voor kantelen - Controleer of de banden niet zijn beschadigd. Door een verminderde bandenspanning kan de kniklader kantelen. Controleer of de banden geen zichtbare schade hebben. Houd de bandenspanning binnen de aanbevolen waarden.

Rijsnelheid en trekkracht

Band	Rijsnelheid	Trekkracht
320/60-12" HD TR	12 km/h	1000 kp

Sneeuwkettingen

De sneeuwkettingen die verkrijgbaar zijn bij het ter perse gaan van deze handleiding, staan vermeld in de bovenstaande bandentabel. Er zijn verschillende maten en types sneeuwkettingen voor verschillende bandmodellen.

Het is mogelijk dat niet voor alle bandmodellen sneeuwkettingen verkrijgbaar zijn. Vraag uw Avant-dealer om meer informatie en naar de verkrijgbaarheid van spijkerbanden. Let op: mogelijk kunnen niet op alle wielen sneeuwkettingen worden aangebracht als er bumpers op de kniklader zijn geïnstalleerd.



SD

HD

Volg de installatie-instructies die bij de sneeuwkettingen worden geleverd. Neem contact op met de onderhoudsdienst indien nodig. Controleer of sneeuwkettingen passen en niet tegen delen van de kniklader slaan. Controleer ook of de sneeuwbanden passen als de kniklader in de maximale knikstand wordt gedraaid.

Banden met ballast

Sommige banden kunnen worden gevuld met een speciaal type zwaar schuim dat extra contragewicht creëert. De gevulde banden zijn ook handig in gebieden waar gewone banden waarschijnlijk vaak lek raken.

Bij het rijden met een kniklader met banden met ballast, kunnen de versnellings- en stopafstanden groter zijn.

Banden met ballast hebben geen luchtdruk en daarom hoeven er geen luchtdrukcontroles worden uitgevoerd.



VOORZICHTIG

Banden met ballast zijn zwaar - Ga voorzichtig om met banden met ballast. Het vullen van de banden moet worden uitgevoerd door een professionele bandenservice.

Als de kniklader is uitgerust met banden met ballast, moet het volgende label worden aangebracht op beide zijden van de kniklader, bij het knikpunt. Als u de banden vervangt door normale banden, verwijder dan dit label.

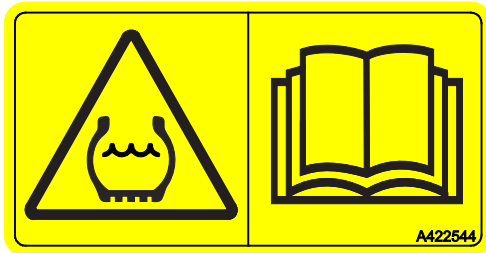

Oliedebiet extra hydrauliek

In de onderstaande grafieken staat het uitgangsbijdebiet van de externe hydrauliek bij verschillende toerentallen van de machine. De 1-pomps instelling wordt aangegeven met de stippellijn en de 2-pompsinstelling met een doorlopende lijn.

Sommige aanbouwwerktuigen werken optimaal bij een bepaald debietniveau. Raadpleeg de bedienershandleiding van het aanbouwwerktuig en het multifunctionele display van de kniklader om het juiste oliedebiet in te stellen.

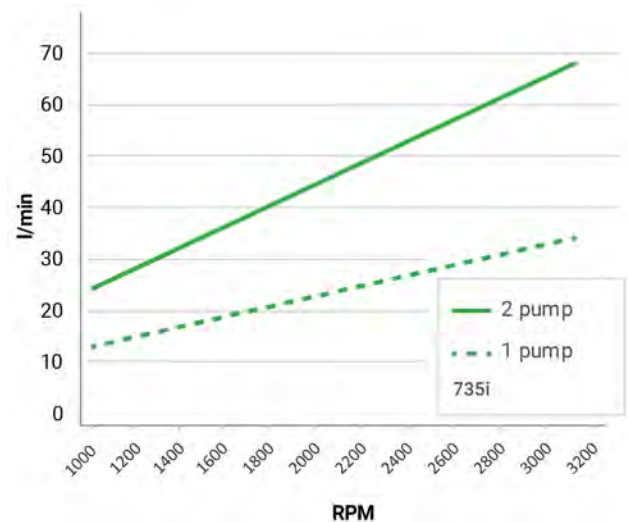

LET OP

Het maximale hydraulische-oliedebiet kan niet met alle aanbouwwerktuigen worden gebruikt. Controleer of de motor het juiste toerental heeft voor het aanbouwwerktuig met behulp van deze grafiek en de gebruiksaanwijzing van het aanbouwwerktuig. Het aanbouwwerktuig kan beschadigd raken, te snel werken of moeilijk nauwkeurig te besturen zijn als het oliedebiet te hoog is.

Hefcapaciteit

De hefcapaciteit beschrijft de last waarvoor de kniklader geschikt is. De hefcapaciteit wordt beperkt door de volgende hoofdfactoren:

1. Stabiliteit van de kniklader
 - Bedrijfsomstandigheden
 - Kantellast van de kniklader en nominaal bedrijfsvermogen (Rated Operating Capacity - ROC)
2. Maximale hefcapaciteit van de kniklader

De stabiliteit van de kniklader is optimaal wanneer:

- de grond vlak is
- het knikladerchassis recht wordt gehouden
- het zwaartepunt van de las zo dicht mogelijk bij de kniklader ligt
- er contragewichten op de kniklader zijn aangebracht
- slingeren van de last wordt voorkomen en alle besturingen worden gebruikt op een kalme en zorgvuldige manier - plotselinge bewegingen van de kniklader of de last kunnen ervoor zorgen dat de kniklader omkantelt

Er zijn veel factoren die van invloed zijn op de stabiliteit van de kniklader. Gebruik de beladingstabel en ROC-tabel om het laadvermogen van de kniklader in te schatten. Neem de instructies en de informatie die in deze bedienershandleiding staan in acht.

Zie ook pagina 98 voor meer informatie over veilige verplaatsing van zware lasten en voor een lijst met typische factoren die de stabiliteit van de kniklader beïnvloeden.



WAARSCHUWING



Gevaar voor kantelen - Volg de veiligheidsinstructies.

Het hefvermogen van de kniklader wordt beperkt door de mogelijkheid om rond de vooras te kantelen.

Let goed op of de bedrijfsomstandigheden veilig zijn bij omgang met lasten of zware gereedschappen. De aangegeven waarden gelden alleen in gunstige omstandigheden. Lees de instructies in deze bedienershandleiding.



WAARSCHUWING

Alle contragewichten hebben invloed op de stabiliteit - Ook de bestuurder.

Breng de last altijd op de grond voordat u de bestuurdersstoel verlaat. Als de last dicht bij de kantellast is in de positie en de actuele situatie van de kniklader, kan de kniklader omkantelen wanneer u de bestuurdersstoel verlaat.



Gevaar voor vallende last - Overschrijd nooit de maximale belasting van het aanbouwwerktuig. De hefkracht van de kniklader en de kantellast kunnen de maximaal toegestane belasting van een aanbouwwerktuig overschrijden. Het bedrijfsaadvermogen in deze bedienershandleiding toont informatie voor palletvorken en geldt niet voor andere aanbouwwerktuigen. Raadpleeg de bedienershandleiding van het aanbouwwerktuig en het identificatieplaatje van het aanbouwwerktuig voor informatie over hun maximale belastingen.

Door overbelasting van een aanbouwwerktuig kan de last onmiddellijk vallen, of kan het aanbouwwerktuig later een storing krijgen zonder dat het zichtbare schade heeft.

Definities

Illustraties, grafieken, tabellen of de waarde van de kantellast en de ROC-tabel zijn alleen geldig wanneer aan de volgende voorwaarden wordt voldaan:

De kantellast van de kniklader wordt als volgt gedefinieerd:

- De last is gelijkmatig op palletvorken A21039 verdeeld
- het zwaartepunt van de last ligt op 500 mm vanaf het verticale gedeelte van de palletvorkarm
- er wordt rekening gehouden met het gewicht van het aanbouwwerktuig (90 kg)
- de bestuurder (75 kg) zit op de bestuurdersstoel
- er zijn standaard contragewichten op de kniklader aangebracht.

Definitie van kantellast

De kantellast is de last waarbij de achterwielen van de kniklader van de grond beginnen te komen en de kniklader voorover begint te kantelen.

De kantellast hangt af van de horizontale afstand van de last tot de vooras van de kniklader. Zie pagina 50 voor informatie over de kantellast van deze kniklader met verschillende lastafstanden.

Omkantelen kan in alle bedrijfsomstandigheden gebeuren, ook op een vlakke ondergrond. Als de beweging die het stabiliteitsverlies veroorzaakt niet wordt voorkomen of op tijd wordt gecorrigeerd, kan de kniklader voorover omkantelen, met mogelijk ernstig letsel of zelfs de dood tot gevolg.

Omkantelen kan worden veroorzaakt door één enkele reden, of als het gecombineerde effect van de bedrijfsomstandigheden, bewegingen van de kniklader en de werksituatie.

Vermijd de volgende basissituaties om te voorkomen dat de kniklader omkantelt:

- er wordt een te zware last geheven
- wanneer de laadarm in een andere positie wordt gebracht, beweegt de last weg van de kniklader, waardoor de stabiliteit van de kniklader minder wordt.
- rijden of andere bewegingen van de kniklader beïnvloeden de balans van de kniklader

Nominaal bedrijfsvermogen (Rated Operating Capacity -ROC) van de kniklader

Het nominale bedrijfsvermogen (ROC) wordt berekend op basis van de kantellast. Afhankelijk van het gebruik en van het type aanbouwwerktuig, kunnen er verschillende ROC-waarden worden gebruikt.

- 50% ROC moet worden gebruikt voor algemeen gebruik van grondbakken
- 60% ROC kan worden gebruikt voor algemeen gebruik van palletvorken. De ROC-tabel in deze handleiding en op het label in de kniklader gebruikt deze waarde.
- 80% ROC kan worden gebruikt bij palletvorken op een gladde en vlakke ondergrond

Lees de instructies in deze bedienershandleiding over de veilige omgang met lasten, om de situatie waarin de kniklader omkantelt te voorkomen.

Als de kantellast hoger is dan de hefcapaciteit van de kniklader, wordt het ROC beperkt door de hefcapaciteit van de kniklader.

Er zijn veel factoren die van invloed zijn op de stabiliteit van de kniklader. Gebruik de beladingstabel en ROC-tabel om het laadvermogen van de kniklader in te schatten. Neem de instructies en de informatie die in deze bedienershandleiding staan in acht.

Maximale hefcapaciteit van de kniklader

Hefcapaciteit betekent de maximale last die de kniklader op een pallet vanaf grondniveau tot maximumhoogte kan heffen.

Beladingstabellen

De beladingstabellen helpen u om het gewicht van de last in te schatten die kan worden opgeheven met de kniklader zonder dat deze omkantelt, op een stevige, stabiele ondergrond. Ze beschrijven de lasten die kunnen worden verplaatst op verschillende posities van de laadarm.

De kantellast en het nominale bedrijfsvermogen (ROC) van de kniklader hangen af van de horizontale afstand tussen het zwaartepunt van de last en de vooras van de kniklader. Het ROC-label in deze handleiding en op de kniklader toont het laadvermogen met palletvorken in verschillende posities van de laadarm. Wanneer de last van de grond wordt opgeheven, beweegt de laadarm verder weg van de kniklader, waardoor de stabiliteit van de kniklader afneemt. Bij de horizontale positie van de laadarm is de last het verst weg van de kniklader en is de kantellast het laagst. Wanneer de telescopische laadarm wordt uitgeschoven, wordt de kantellast nog verder vermindert.

Het laadvermogen van de kniklader inschatten

Er zijn twee verschillende weergaven van de hefcapaciteit in deze bedienershandleiding:

- Nominaal bedrijfsaadvermogen (ROC) met palletvorken
 - Deze informatie staat ook als label op de kniklader
- Laadschema
 - De informatie in het laadschema is meer algemeen en kan ook worden toegepast op andere aanbouwwerktuigen om u te helpen om de kantellast niet te overschrijden met de verschillende aanbouwwerktuigen.

Laadschema's van andere aanbouwwerktuigen

In deze bedienershandleiding staat alleen een laadschema voor de palletvorken A21039. Alle Avant-aanbouwwerktuigen hebben hun eigen bedienershandleiding, waarin meer informatie staat over hun bedrijfsaadvermogens bij gebruik met verschillende knikladermodellen.

Zorg ervoor dat de handleidingen van alle aanbouwwerktuigen altijd beschikbaar zijn voor alle bestuurders van de kniklader. Neem contact op met uw Avant-dealer als u niet alle handleidingen heeft.

Laadindicator

De kniklader is voorzien van een laadsensorsysteem. Als de kantellast bijna wordt bereikt, geeft het systeem een hoorbaar waarschuwingssignaal en gaat er een rode indicator branden op het bedieningspaneel. Dit betekent dat de achterwielen van de kniklader op het punt staan om van de grond af te komen op een vlakke ondergrond.

Wanneer de waarschuwing wordt gegeven, kan de kniklader gemakkelijk voorover kantelen door bewegingen van de laadarm, versnelling of vertraging, sturen van de kniklader of een ongelijkmatige ondergrond.

Lees de veiligheidsinstructies over de omgang met zwaardere lasten, zie pagina 98.

Als er contragewichten worden toegevoegd of verwijderd, moet de laadsensor worden gekalibreerd. De sensor moet ook tenminste eenmaal per jaar worden gekalibreerd. De kalibratie-instructies voor het laadsensorsysteem zijn te vinden op pagina 142.



Gevaar voor kantelen - Neem de laadindicatorwaarschuwing in

acht. Als de laadindicatorwaarschuwing wordt ingeschakeld, is er een groot gevaar dat de kniklader voorover begint te kantelen. Breng de last op een kalme manier omlaag en voorkom plotselinge bewegingen. Houd lasten zo dicht mogelijk bij de grond tijdens het rijden en hef de lasten pas op nadat u de kniklader heeft stilgezet. Houd de telescopische laadarm ingetrokken. Hef de laadarm nooit op en schuif de telescopische laadarm nooit uit als de waarschuwing is ingeschakeld.

De laadindicator is een extra inrichting die niet de verantwoordelijkheid van de bestuurder overneemt om de kniklader op een veilige manier te bedienen.

Bedrijfslaadvermogen

Om eenvoudig te bepalen hoeveel de kniklader veilig kan verplaatsen, staat er een tabel met de kantellast en een berekend bedrijfslaadvermogen (Rated Operating Capacity - ROC) in de ROC-tabel. Het label is ook zichtbaar vanaf de bestuurdersstoel.

Het bedrijfslaadvermogen hangt af van het type gebruik van de kniklader:

- Bij algemeen gebruik van palletvorken is het nominale bedrijfsvermogen 60 % van de kantellast. Dit is te zien in de tabel.
- Als er alleen wordt gewerkt op een gladde en vlakke ondergrond, kan 80 % van de kantellast worden gebruikt.

De informatie die in de tabel staat, is de minimumbelasting in het slechtste geval, in de omstandigheden die in dit hoofdstuk worden vermeld. De werkelijke hefcapaciteit kan aanzienlijk hoger zijn, maar kan ook lager zijn, afhankelijk van het terrein, de beschikbare hefkracht en de verdeling van de last. Het toevoegen of verwijderen van contragewichten heeft invloed op het aangegeven ROC.

Laadtabel op de linkerkant van het label:

De grafiek aan de linkerkant van het label toont de afstand van de last in verschillende posities van de laadarm. In deze grafiek, en in de tabel met het bedrijfslaadvermogen, wordt de last zo geplaatst dat het zwaartepunt 500 mm voor het verticale gedeelte van de palletvorkarmen ligt.

De genummerde punten zijn de posities van de tabel met het bedrijfslaadvermogen.

Verschillende posities van de laadarm, kolommen in de tabel:

1. Maximale kantellast; stabiliteit als de last vlak boven de grond wordt gehouden met palletvorken
 - a) Bedrijfslaadvermogen, 60 % van de kantellast met palletvorken
 - b) Kantellast (100%) in deze positie

LET OP: Als de kantellast de maximale hefcapaciteit van de kniklader overschrijdt, toont de ROC-tabel de maximale hefcapaciteit. In dit geval staat er een asterisk (*) bij de waarde.
2. Laadarm omhoog gebracht in horizontale positie:
 - a) Bedrijfslaadvermogen, 60 % van de kantellast met palletvorken
 - b) Kantellast (100%) in deze positie
3. Laadarm omhoog gebracht in horizontale positie; telescopische laadarm volledig uitgeschoven (minst stabiele positie)
 - a) Bedrijfslaadvermogen, 60 % van de kantellast met palletvorken
 - b) Kantellast (100%) in deze positie

Verschillende knikladerconfiguraties, regels in de tabel:

- a Knikladerchassis in geknikte positie, standaard contragewicht geplaatst
- b Knikladerchassis in rechte positie, standaard contragewicht geplaatst
- c Knikladerchassis in volledig geknikte positie, met extra 180 kg contragewichten aangebracht op de kniklader
- d Knikladerchassis in rechte positie, met extra 180 kg contragewichten aangebracht op de kniklader

Label bedrijfsaadvermogen A466212, in kilogram

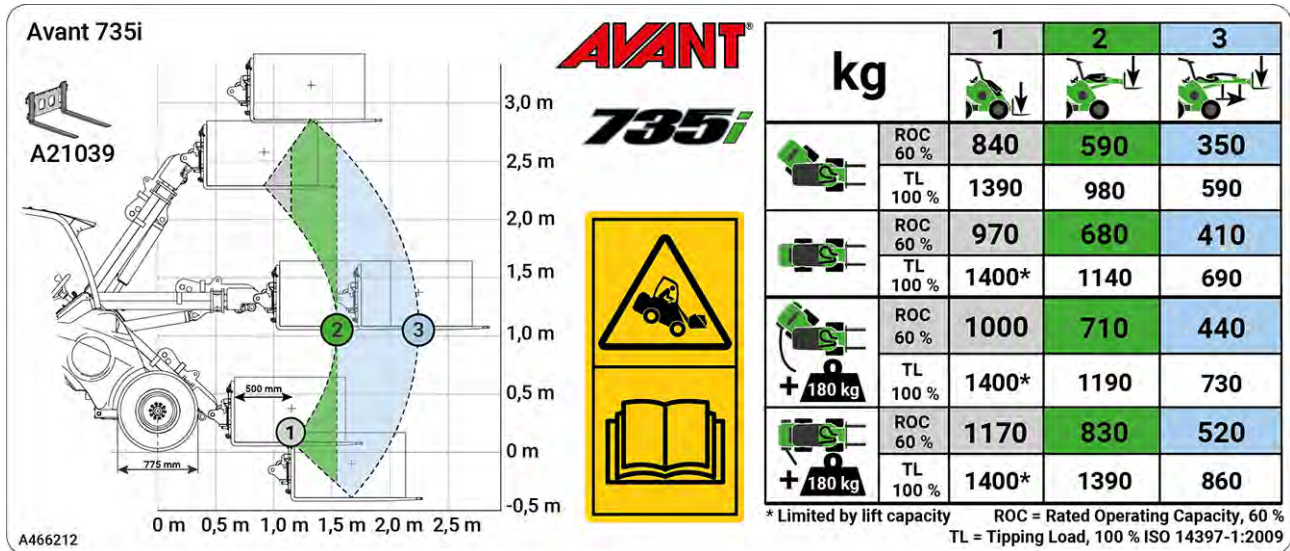

De ROC-tabel is geldig als:

- De ondergrond stevig en vlak is
- De kniklader stilstaat of max 2 km/h rijdt met soepele en langzame besturingsbewegingen
- De bestuurder, 75 kg, op de bestuurdersstoel zit
- De last gelijkmatig op palletvorken is verdeeld, met het zwaartepunt van de last op 500 mm vanaf het verticale deel van de armen van de palletvork. In de aangegeven lastwaarde rekening is gehouden met het gewicht van het vorkenaanbouwwerktuig

Kantellast - Laadschema

Met het schema kan het laadvermogen van de kniklader worden beoordeeld, volgens de afstand tussen het zwaartepunt van de last en de vooras van de kniklader. Het schema vertegenwoordigt alleen de voorwaartse stabiliteit, *het verwijst niet naar de maximaal beschikbare hefkracht.*

Het onderstaande laadschema toont de kantellasten op een vlakke ondergrond:

- Kantellast met het chassis van de kniklader in rechte positie.
- Kantellast met het chassis van de kniklader in maximaal geknikte positie.
 - ROC (rated operating capacity - bedrijfsaadvermogen), gedefinieerd als 60% van de kantellast voor palletvorken.



WAARSCHUWING

Zorg ervoor dat de kniklader niet wordt overbelast - Ken het laad- en hefvermogen van de kniklader.

Door zware lasten kan de kniklader omkantelen. Het schema is alleen geldig op een stevige, vlakke ondergrond, met de op pagina 44 vermelde omstandigheden. De last kan de kantellast overschrijden en de kniklader kan omkantelen wanneer u de laadarm in een andere positie brengt.

Laadschema 735i

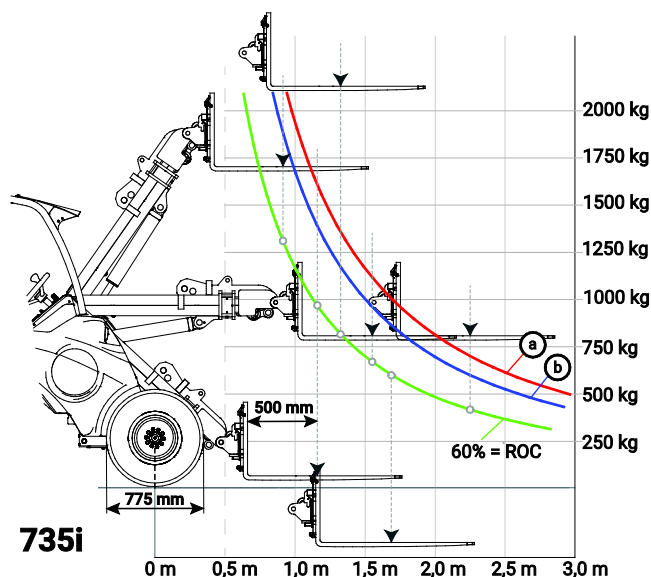

Het laadschema lezen

- Kantellast met het chassis van de kniklader in rechte positie.
- Kantellast met het chassis van de kniklader in maximaal geknikte positie.
 - ROC (rated operating capacity - bedrijfsaadvermogen), gedefinieerd als 60% van de kantellast voor palletvorken.

De kantellasttabel beschrijft alleen de stabiliteit van de kniklader in voorwaartse richting - de tabel verwijst niet naar het maximaal beschikbare hefvermogen.

De lijnen van de kantellast in de grafiek zijn langer dan de hydraulische hefcapaciteit van de kniklader.

Voorbeeld: Als het zwaartepunt van de last 1100 mm voor de vooras ligt (500 mm vanaf de palletvorken, vorken op grondniveau)

- Zou de kantellast ongeveer 1600 kg zijn bij heffen vanaf grondniveau, met een bestuurder die 75 kg weegt en met het knikladerchassis in rechte positie (lijn a in het laadschema).
- Dit betekent dat wat de kantellast betreft, een pallet met een totaal gewicht tot ongeveer 1600 kg net van de grond kan worden opgeheven, maar niet hoger dan dat, omdat de kniklader anders omkantelt.
 - De hydraulische hefcapaciteit van de kniklader is lager dan de kantellast.
- Wanneer de laadarm in horizontale positie wordt geheven, wordt de kantellast verminderd tot ongeveer 1140 kg (lijn a in het laadschema, de horizontale afstand van het midden van de last op vorken neemt toe tot ongeveer 1550 mm).

De werkelijke hefcapaciteit inschatten

De werkelijke kantellast en stabiliteit van de kniklader hangen af van veel factoren die u moet overwegen wanneer u zware lasten of hulpmiddelen verplaatst. In de onderstaande tabel staan veel factoren vermeld die van invloed zijn op de stabiliteit van de kniklader.

Houd altijd rekening met de omstandigheden die in de volgende tabel staan vermeld.

Beïnvloedende factor	Hoe moet u er rekening mee houden
Positie van de laadarm en telescoop	Houd de last zo dicht mogelijk bij de grond tijdens het rijden. Hef de last pas op als u klaar bent om de bak of het aanbouwwerktuig te lossen <ul style="list-style-type: none">▪ Zie de beladingstabel en de ROC-tabel om het hefvermogen van de kniklader op een vlakke ondergrond te schatten. Verminder de aangegeven maximumbelasting door altijd rekening te houden met de plaatselijke bedrijfsomstandigheden
De totale belasting op de laadarm	Het gecombineerde gewicht van een leeg aanbouwwerktuig en belasting schatten <ul style="list-style-type: none">▪ De beladingstabel is gebaseerd op het gewicht van palletvorken (90 kg)▪ Als het aanbouwwerktuig dat u gebruikt zwaarder is, trek het gewicht daarvan dan af van de vermelde kantellast▪ Raadpleeg de bedienershandleiding van de aanbouwwerktuigen voor het gewicht van het aanbouwwerktuig en mogelijke informatie over toegestane belastingen.
De afstand van de last tot de voorwielen	Hoe verder de last van de kniklader is verwijderd, hoe minder stabiel de kniklader is <ul style="list-style-type: none">▪ Houd de last zo dicht mogelijk bij de grond en bij de kniklader▪ Rijd nooit wanneer de last hoger is geheven dan net boven de grond
Rechte of geknikte positie van het knikladerframe	Als u het knikladerchassis draait, kan de kniklader sneller kantelen <ul style="list-style-type: none">▪ Houd de kniklader in rechte positie bij het optillen van zware lasten
De vlakheid van de grond	Alle vermelde waarden zijn alleen van toepassing op een vlakke, gelijkmatige ondergrond <ul style="list-style-type: none">▪ Rij langzaam op oneffen grond▪ Houd de last zo dicht mogelijk bij de grond en bij de kniklader
De geïnstalleerde contragewichten	Als er contragewichten zijn geïnstalleerd, is de stabiliteit van de kniklader beter <ul style="list-style-type: none">▪ Laat de standaard-contragewichten op de kniklader zitten▪ Overweeg het gebruik van extra contragewichten of banden met ballast voor extra stabiliteit
De aanwezigheid van de bestuurder	De bestuurder geldt als extra contragewicht <ul style="list-style-type: none">▪ De beladingstabel wordt berekend met een bestuurder van 75 kg op de bestuurdersstoel▪ Als u de bestuurdersstoel verlaat, kan de kniklader voorover kantelen.

Beïnvloedende factor	Hoe moet u er rekening mee houden
Bewegingen van de kniklader en de last	<p data-bbox="496 230 1449 297">De maximumbelasting kan alleen worden opgeheven wanneer de kniklader niet rijdt</p> <ul data-bbox="496 302 1449 571" style="list-style-type: none"><li data-bbox="496 302 1449 369">■ Gebruik de bedieningsorganen van de kniklader langzaam en op een soepele manier. Door bewegende lasten kan de kniklader kantelen<li data-bbox="496 380 1449 448">■ Bevestig de last aan het aanbouwwerktuig. Als de last beweegt of slingert, kan de kniklader kantelen<li data-bbox="496 459 1449 504">■ Gebruik de juiste soort aanbouwwerktuig voor ieder type last<li data-bbox="496 515 1449 560">■ Hef nooit slingerende lasten op

Bedieningsorganen en opties van de kniklader

In dit hoofdstuk worden de plaats en de werking van de bedieningsorganen van de kniklader beschreven. De plaats en de werking van de bedieningsorganen kan iets anders zijn in verschillende modellen en cabineversies. Zie de volgende pagina's voor informatie over de bedieningselementen en de opties van de kniklader.

In dit hoofdstuk

Overzicht van de bedieningsorganen.....	54
Dashboard.....	56
Bediening laadarm, externe hydrauliek en andere functies.....	63
Bedieningshendel van externe hydrauliek (hydraulisch bediende aanbouwwerktuigen).....	63
Telescopic boom control lever.....	65
Handgashendel.....	65
Hendel van de parkeerrem.....	66
Joystick - 8 functies (optie).....	66
Besturingshendel van extra hydraulische uitgang (optie).....	67
Opticontrol®.....	67
Schakelaar aftakas.....	69
Bedieningsschakelaarpack voor op de achterkant gemonteerde aanbouwwerktuigen (optie).....	70
12 V elektriciteitsuitgang.....	70
Diagnosepoort.....	70
Zweefstand laadarm.....	71
Self-leveling laadarm (optie).....	71
Smooth drive (optie).....	72
Contragewichten.....	73
Contragewichten toevoegen of verwijderen.....	74
Trekhaak (optie).....	75
Extra externe hydrauliekuitgangen, voor- en achterkant (optie).....	76
Achteruitrijzoemer (optie).....	77
Snelkoppelplaat aan de achterkant (optie).....	77
Achterste hefinrichting (optie).....	77
Stoel - Veiligheidsgordel en stoel verstellen.....	79
Geveerde stoel.....	79
Geveerde stoel (GT-cabine).....	80
Stoel met luchtvering (optie voor GT-cabine).....	80
Verlichting.....	81
Cabine (optie).....	83

Overzicht van de bedieningsorganen



Referentie

Pagina

1.	Dashbord	56
	Contactschakelaar	89
2.	Multifunctioneel display	57
3.	Schakelaars op het bedieningspaneel	56
4.	Indicatielampjes	57
5.	Bedieningshendel voor laadarm en grondbak	56
6.	Besturingshendels	63
7.	Handgashendel	65
8.	Bedieningsschakelaars op het paneel	54
9.	Gesp veiligheidsgordel	79
10.	CAN-diagnosepoort	70
11.	12 V uitgang (max 15 A)	70
12.	Radio (optie, alleen GT-cabine)	
13.	Multifunctionele bedieningsschakelaars aan beide zijden van de stuurkolom	82, 84
14.	Zekeringenkast (alleen GT-cabine)	154



Pedalen in beenruimte

A	Gaspedaal, rechts: vooruit rijden	92
B	Gaspedaal, links: achteruit rijden	92

Schakelaars op het paneel

Het aantal extra bedieningsschakelaars hangt af van welke opties op de kniklader zijn geïnstalleerd.

De plaats en de rangschikking van de schakelaars kan afwijken van wat in dit hoofdstuk wordt getoond.

Op knikladers met ROPS-frame of L-cabine:



Alle schakelaars zitten bij de handgashendel

Bij knikladers met GT-cabine:



Op knikladers die zijn uitgerust met de GT-cabine, zijn er schakelaars in aparte groepen:

- Sommige schakelaars zitten boven het bedieningspaneel
- Sommige schakelaars zitten bij de handgashendel
- De bedieningsorganen voor de verwarming van de cabine zitten aan de linkerkant van de stoelbasis. Zie pagina 85 voor meer informatie.

Schakelaars op het paneel						
<p>LET OP! Sommige schakelaars die hier worden gepresenteerd, zijn voor optionele apparatuur en zijn mogelijk niet op de kniklader geïnstalleerd. De plaats van de schakelaar kan afwijken van wat hier wordt getoond.</p>		Noodknipperlicht Optionele apparatuur		Extra werkverlichting Optionele apparatuur Zie pagina 81		
		Waarschuwinglamp Optionele apparatuur Zie pagina 82		Hydraulische borgpennen, aanbouwwerktuigkop peling Optionele apparatuur Zie pagina 104		Opticontrol® Schakelaar voor het kiezen van de bedrijfsmodus van het Opticontrol®-systeem. Optionele apparatuur. Zie pagina 67
		Parkeerrem Zie pagina 66		Voorruit ruitenwisser en-sproeier Geleverd bij L-cabine Zie pagina 85		Smooth drive Optionele apparatuur Zie pagina 72

Dashboard

Het bedieningspaneel aan de rechterkant van de bestuurdersstoel bevat meters, indicatielampjes en schakelaars voor het besturen van de kniklader. Er zijn twee versies van het bedieningspaneel, afhankelijk van welke cabine op de kniklader is geïnstalleerd, met iets andere functies.

ROPS



GT-cabine



Schakelaars en indicatielampjes

Schakelaars op het bedieningspaneel:

	Symbol	Schakelaar
1		Contactschakelaar Zie pagina 89
2		Claxon
3		Schakelaar klep differentieelslot Zie pagina 94.
4	1 POMP 2 POMPEN	Selectieschakelaar uitgang extra hydrauliekpomp Zie pagina 1- en 2-pomps instelling 69
5		Overbruggingsschakelaar aftakas Zie pagina 57
6		Schakelaar stoelverwarming Zie pagina 79
7		Schakelaar werkverlichting Standaard werk-koplampen van de kniklader.
8		Multifunctioneel display Zie pagina 57
9		GT-cabine: Schakelaar boven het bedieningspaneel Op de GT-cabine zitten sommige schakelaars boven het bedieningspaneel. Zie pagina 54

Indicatielampjes

	Symbo ol	Kleur	Opmerkingen
A		Groen	Richtingaanwijzer Alleen werkverkeerkit
B		Rood	Elektrische storing De ECU van het voertuig heeft een elektrische fout gedetecteerd met mogelijke gevaren voor de veiligheid of brandgevaar, waarvoor onderhoud nodig is. Als dit lampje blijft branden, schakel de accuschakelaar dan op UIT en neem contact op met de Avant-klantenservice.
C		Rood	Indicator laadsensor Waarschuwing: Er wordt een te zware last geheven. Zie pagina 44.
D		Rood	Stopsignaal De motor of de ECU van het voertuig heeft een fout gedetecteerd waardoor de kniklader zo snel mogelijk veilig moet worden gestopt. Zet de accuschakelaar op UIT en neem contact op met Avant-service.
E		Blauw	Koplampen hoge laadarm aan Alleen werkverkeerkit
F		Amber	<i>Niet gebruikt op dit knikladermodel</i>
G	PTO	Amber	Aftakas ingeschakeld Aftakasschakelaar is geactiveerd: De rijpedalen worden uitgeschakeld voor het gebruik van een stationair aanbouwwerktuig.
H		Groen	Stoelverwarming aan Zie pagina 79

Multifunctioneel display



Op het multifunctionele display staat basisinformatie wanneer de kniklader werkt. Er is ook andere informatie beschikbaar op het display, die kan worden geselecteerd met de knoppen van het display.

Weergegeven in de basis-displayweergave

Deze weergave wordt automatisch getoond wanneer de kniklader wordt gestart.

1. De omgevingstemperatuur kan worden weergegeven in Celsius of Fahrenheit.
2. Huidige brandstofverbruik in liters of gallons per uur.
3. Totaal aantal bedrijfsuren.
4. Huidige tijd.
5. Berichtengedeelte: In plaats van de bovengenoemde informatie, kan in dit gebied een bericht worden weergegeven dat er actie door de gebruiker nodig is. Zie pagina 60 voor informatie over verschillende berichten.
6. Informatie laadsensor.
7. Motortoerental.
8. Niveau brandstoftank.
9. Informatie over de geselecteerde displaypagina.
10. Positie schakelaar externe-hydrauliekpomp.
11. Huidige uitgang van externe hydrauliek in liter of gallon per minuut. In sommige gevallen kan hier ook een waarschuwingsdriehoek worden weergegeven.

Temperatuur hydraulische olie: De achtergrondkleur van het midden van het display geeft de temperatuur van de hydraulische olie aan. Een rode achtergrond geeft aan dat de hydraulische olie heet is. Verminder indien mogelijk de belasting op de hydraulische olie, of stop om de hydraulische olie te laten afkoelen.

A	Bedieningsknoppen van het display	
1		<p>Druk op deze knop om terug te keren naar de basisweergave van het bedieningspaneel.</p> <p>Druk opnieuw op de knop om door de beschikbare bedieningspaneelweergaven te bladeren.</p>
2		<p>Druk op deze knop om informatieberichten weer te geven in de bovenste balk. De actieve berichten beginnen af te wisselen in de balk.</p> <p>Druk opnieuw op de knop om de basis-infobalk weer te geven (posities 1-4).</p>
3		<p>Druk op deze knop om het instellingenmenu te openen. Bekijk en bewerk instellingen van het display.</p>







Waarschuwingen en symbolen op het display

Het display geeft ook informatie en waarschuwingen weer met betrekking tot de kniklader en de motor.







Waarschuwingberichten

In aanvulling op de symbolen op het display, geven sommige waarschuwingen ook een tekst weer op de bovenste rand van het display.

Waarschuwingssymbolen, Motor

Symbool	Kleur	Opmerkingen
	Amber	Controleer de motor Motorstoring waar onderhoud voor nodig is. Controleer de infopagina's op het display voor de motorstoringscodes. Neem contact op met de Avant-clientservice.
	Rood	Motorstoringslampje Motorstoring waar onmiddellijke actie van de gebruiker voor nodig is. Stop op een veilige plaats en neem contact op met de service-afdeling.
	Rood	Problemen met de dynamo 12 V spanning van de kniklader is lager of hoger dan de ingestelde limieten.
	Rood	Motoroliedruk laag Stop de kniklader onmiddellijk om ernstige schade te voorkomen. Controleer het motoroliepeil. Neem contact op met onderhoud.
	Rood	Temperatuur motorkoelmiddel hoog Verminder de motorbelasting, of stop en laat de motor afkoelen.
	Rood	MotorluchtfILTER verstopt Reinig of vervang het motorluchtfILTER.

Waarschuwing- en informatiesymbolen, kniklader

Symbool	Kleur	Opmerkingen
	Rood	Waarschuwingssymbool Wanneer dit symbool verschijnt, is er een aan de veiligheid gerelateerde situatie die actie van de bestuurder vereist. Dit symbool kan alleen verschijnen of samen met andere waarschuwingssymbolen.
	Rood	Hydraulische vergrendeling van aanbouwwerktuigen (optie): schakelaar in open positie Wanneer dit symbool wordt weergegeven, staat de schakelaar die de koppeling van het hydraulische aanbouwwerktuig controleert in een positie die de borgpennen ontgrendelt.
	Rood	Hoge temperatuur hydraulische olie Dit symbool wordt weergegeven wanneer de temperatuur van de hydraulische olie boven het aanbevolen maximum voor doorlopend gebruik is. Verminder de hydraulische belasting of de rijsnelheid om de hydraulische olie te laten afkoelen.
	Rood	Parkeerrem ingeschakeld Dit symbool herinnert eraan dat de parkeerrem is ingeschakeld.
	Amber	Waarschuwing brandstofpeil laag Dit symbool herinnert eraan dat het brandstofpeil laag is.
	Amber	Indicator gloeibougie In koude omstandigheden worden de motorgloeibougies automatisch ingeschakeld. Als het symbool blijft branden voordat de motor wordt gestart, wacht dan totdat dit indicatielampje uitgaat.

Informatieteksten op het display

De volgende tabellen tonen waarschuwingsberichten en menuteksten op het display.

LET OP

Uitleg -kolom die informatie geeft over mogelijke oorzaken voor het bericht.

Een herstart van de kniklader kan de meeste waarschuwingsberichten oplossen.

Volg de veilige afsluitprocedure voordat u de herstart uitvoert. Wacht na het uitschakelen totdat het display helemaal uit is gegaan. Draai de contactsleutel weer op aan.

Neem contact op met de Avant-klantenservice als het waarschuwingsbericht blijft bestaan na de aanbevolen acties en het herstarten van de kniklader.

Waarschuwing- en informatieberichten op het display

<i>Tekst op het display:</i>	<i>Vertaling:</i>	<i>Uitleg:</i>
ENGINE OIL PRESSURE LOW	MOTOROLIEDRUK LAAG	Motor waarschuwt gebruiker voor lage oliedruk.
AIR FILTER IS CLOGGED	LUCHTFILTER IS VERSTOPT	Het luchtfilter van de motor is verstopt en moet worden gereinigd.
VOLTAGE LOW	SPANNING LAAG	Accuspanning is onder de limiet voor lage acculading.
VOLTAGE HIGH	SPANNING HOOG	Accuspanning is hoger dan normaal.
COOLANT TEMPERATURE HIGH	TEMP. KOELMIDDEL HOOG	Motorkoelmiddel is te heet en de bestuurder wordt gewaarschuwd. Laat de kniklader afkoelen. Controleer of het koelmiddelniveau overeenkomt met het advies in de handleiding.
ENGINE POWER REDUCED TO 80%	MOTORVERMOGEN GEREDUCEERD NAAR 80%	Het motorkoelmiddel is zo heet dat het motorvermogen wordt verminderd om de motor tegen schade te beschermen.
ENGINE POWER REDUCED TO 40%	MOTORVERMOGEN GEREDUCEERD NAAR 40%	Het motorkoelmiddel is zo heet dat het motorvermogen aanzienlijk wordt verminderd om de motor tegen schade te beschermen.
CHECK ENGINE	CONTROLEER MOTOR	Controleer of er een motoralarm actief is. Het lampje brandt ook op het display.
ENGINE SERVICE NEEDED IN	MOTORONDERHOUD NODIG OVER	De bestuurder wordt geïnformeerd over de naderende onderhoudstijd
ENGINE MALFUNCTION	MOTORSTORING	De motor heeft een fout gedetecteerd. MIL (motorstoringslampje) brandt.
NO MESSAGES	GEEN BERICHTEN	Geen berichten actief.
CAN CONNECTION ERROR ENGINE ECU	CAN-VERBINDING FOUT MOTOR-ECU	CAN-verbinding (control area network) werkt niet tussen display en motor-ECU (Electronic control unit).
CAN CONNECTION ERROR VEHICLE ECU	CAN-VERBINDING FOUT VOERTUIG-ECU	CAN-verbinding (control area network) werkt niet tussen display en voertuig-ECU (Electronic control unit).
CAN CONNECTION ERROR, PDU	CAN-VERBINDING FOUT PDU	Verbindingsprobleem met VECU en PDU (power distribution unit) module, controleer CAN-bus.
CAN CONNECTION ERROR, XECU	CAN-VERBINDING FOUT, XECU	Verbindingsprobleem met VECU en XECU (extended electronic control unit) module, controleer CAN-bus.
FASTEN SEAT BELT TO ACTIVATE DRIVE	BEVESTIG VEILIGHEIDSGORDEL	De machine-instellingen zijn ingesteld om de aandrijving uit te schakelen wanneer de veiligheidsgordel niet is bevestigd. De rijfuncties werken nadat de veiligheidsgordel is bevestigd
RECONNECT SEAT BELT TO ACTIVATE DRIVE	HERBEVESTIG VEILIGHEIDSGORDEL	De machine is ingesteld om de rijfunctie uit te schakelen als de stoelschakelaar en de veiligheidsgordelschakelaar niet in de juiste volgorde worden geactiveerd. De gebruiker wordt gevraagd om de veiligheidsgordel los te maken en weer vast te maken om de rijfuncties te activeren.

Tekst op het display:	Vertaling:	Uitleg:
WRONG START SEQUENCE	VERKEERDE STARTPROCEDURE	De machine is niet in de juiste status om de motor te starten. De bestuurder zit niet, het gaspedaal is ingedrukt of de aftakmodus is actief.
RELEASE DRIVE PEDAL	LAAT RIJPEDAAL LOS	Het gaspedaal is ingedrukt voordat rijden was toegestaan of tijdens het starten van de motor. Laat het gaspedaal los en probeer het opnieuw.
RELEASE DRIVE CONTROL	LAAT BESTURING LOS	De handgashendel is ingedrukt voordat rijden was toegestaan of tijdens het starten van de motor. Laat de handgashendel los en probeer het opnieuw.
OPERATOR NOT SEATED	BESTUURDER ZIT NIET	De stoelschakelaar is niet actief. Dit bericht kan worden ingeschakeld wanneer de motor wordt gestart of het rijpedaal wordt ingedrukt terwijl de bestuurder niet zit.
DRIVE DISABLED / CHECK PTO SWITCH	RIJDEN VERHINDERD / CONTROLEER PTO SCHAKELAAR	Interlockschakelaar die de rijfuncties uitschakelt, maar wel het gebruik van de externe hydrauliek toestaat is actief terwijl de bestuurder de motor probeert te starten of de rijpedalen gebruikt. De bestuurder krijgt de melding om de schakelaar uit te schakelen voordat de machine kan worden gestart of ermee kan worden gereden.
RELEASE AUX. HYDRAULICS LEVER	LAAT BEDIENINGSHENDEL EXTERNE HYDRAULIEK LOS	Besturingshendel externe hydrauliek staat in de verkeerde positie. (vergrendeld op ingeschakeld). Het starten van de motor is niet mogelijk als deze functie op actief is ingesteld.
HYDRAULIC OIL HOT, ENGINE RPM LIMITED	HYDR. OLIE HEET, TOERENTAL MOTOR BEPERKT	De hydraulische olie is heter dan de ingestelde limiet en de motorsnelheid is beperkt om overmatige verhitting van de hydraulische olie te beperken.
ENGINE RPM LIMIT CLEARED	TPM-LIMIET OPGEHEVEN, RESET GASHENDEL	Melding aan de gebruiker dat de toerental limiet niet meer actief is en dat de gebruiker het toerental weer op de gewenste waarde kan zetten. Zet de gashendel eerst in de vrijstand.
MOVE THROTTLE TO IDLE TO RESET RPM	BRENG GASHANDEL NAAR 0 POSITIE	Melding voor de gebruiker om de gashendel in de vrijstand te zetten voordat wordt geprobeerd om het toerental aan te passen.
VEHICLE PERFORMANCE REDUCED	VERMINDERD MOTORVERMOGEN	ECU voertuig heeft een verminderd vermogen vanwege systeemconditie, bijvoorbeeld temperatuur.
DRIVE DISABLED, RESET DRIVE LOCK	RIJDEN UITGESCHAKELD, RESET RIJVERGREDELING	Rijden is uitgeschakeld omdat de schakelaar voor rijvergrendeling is ingeschakeld, reset/ontkoppel de schakelaar om de rijfuncties te activeren.
WRONG CONTROL SEQUENCE	FOUTE STARTPROCEDURE	De bedieningsprocedure is niet toegestaan door het veiligheidssysteem. Bijvoorbeeld de bestuurder had het pedaal ingedrukt voordat hij/zij ging zitten.
FASTEN SEATBELT	MAAK DE VEILIGHEIDSGORDEL VAST	De rijfuncties zijn actief maar de veiligheidsgordel van de bestuurder is niet bevestigd.
CRITICAL EMISSION FAILURE (PCD)	KRITIEKE EMISSIESTORING (PCD)	Storing in het diagnosesysteem voor deeltjescontrole.
CRITICAL EMISSION FAILURE (NCD)	KRITIEKE EMISSIESTORING (NCD)	Storing in het diagnosesysteem voor NOx-controle.

Menu en parameterteksten op het display

Tekst op het display:	Vertaling:	Uitleg:
Reset successful!	Reset geslaagd!	Reset van bericht of waarde is met succes uitgevoerd (bijvoorbeeld onderhoudsuren).
Password incorrect!	Wachtwoord onjuist!	De gebruiker heeft een verkeerd wachtwoord ingevoerd.
Service information	Service-informatie	Titel voor service-infopagina.
Total engine hours	Totaal aantal bedrijfsuren	Bedrijfsuren van de motor.
Service due	Onderhoud nodig	Resterende tijd tot volgende onderhoudsbeurt.
Next service engine hours	Volgend onderhoud uren	Uren voordat de machine de volgende maal moet worden onderhouden.
Service menu	Servicemenu	Titel van servicemenu.
Parameter setting	Parameterinstelling	Titel van parameterinstellingenmenu.
System information	Systeeminformatie	Titel van systeeminformatiemenu.
Error information	Foutinformatie	Titel van foutinformatiemenu.
System time	Systeemtijd	Parameternaam voor systeemtijd.
Temperature unit	Temperatuur eenheid	Parameternaam voor instellen temperatuureenheid (C/F).
Volume unit	Inhoud eenheid	Parameternaam voor instellen inhoudseenheid (l/gal).
Reset service information	Reset service-informatie	Infotekst voor resetten service-informatie.
Insert passcode to reset service information	Wachtw. inv. om service-info te resetten	Infotekst voor invoeren wachtwoord om service-informatie te resetten.
Display software version	Softwareversie weergeven:	Softwareversie die in het voertuig is geïnstalleerd.
Language	Taal	Parameternaam voor instellen taal.
Screen brightness (Lights OFF)	Helderheid scherm (verlichting UIT)	Parameternaam voor het aanpassen van de helderheid van het scherm tijdens het rijden/werkverlichting is uit.
Screen brightness (Lights ON)	Helderheid scherm (verlichting AAN)	Parameternaam voor het aanpassen van de helderheid van het scherm tijdens het rijden/werkverlichting is aan.
Insert passcode to reset error log memory	Voer code in om foutcodes te resetten	Infotekst voor invoeren wachtwoord om foutenlogboek te resetten.
Log saved successfully, remove USB	Log met succes opgeslagen, verwijder USB	Logboek is op USB-stick opgeslagen en USB-stick kan worden verwijderd.
Log reset successfully	Log met succes gereset	Logboek is met succes gereset.
USB-Error	USB-fout	Probleem bij het lezen of schrijven van de USB-stick. Controleer of de USB-stick goed is aangesloten.
Log empty - log file not written	Log leeg - logbestand niet geschreven	Logboek is leeg, dus er is niets opgeslagen op de USB-stick.
System Date	Systeemdatum	Parameternaam voor systeemdatum.
Reset error log memory	Reset foutcode geschiedenis	Reset foutlogboekgeheugen van de kniklader. De functie is alleen actief wanneer er een USB-stick met het display is verbonden.
Reverse buzzer	Achteruitrijsignaal	Activeer of deactiveer de achteruitrijzoemer.

Bediening laadarm, externe hydrauliek en andere functies

De meeste functies van de kniklader worden bestuurd met de bedieningsorganen aan de rechterkant van de bestuurder: Bewegingen van laadarm en bak, extra hydrauliek (gereedschappen), extra hydrauliek pompsnelheid enz., afhankelijk van het knikladermodel. In de volgende paragrafen worden de verschillende functies getoond.

1. Bedieningshendel voor laadarm en bak

De laadarm en bak worden bestuurd met de multifunctionele hendel (joystick). Door de hendel zijwaarts te bewegen, wordt het aanbouwwerktuig gekanteld. Door tegen de hendel te duwen, wordt de laadarm omlaag gebracht en door eraan te trekken, wordt de laadarm omhoog gebracht. Bovendien wordt de zweefstand van de laadarm bediend met de joystick.

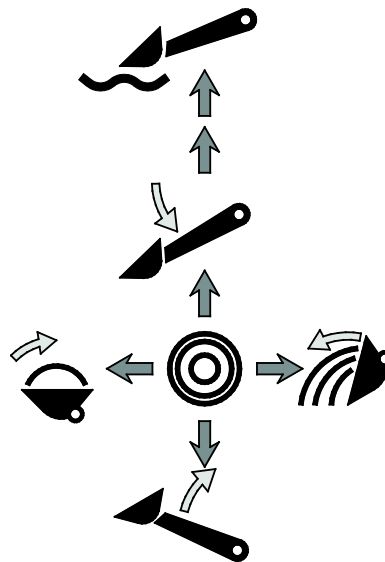
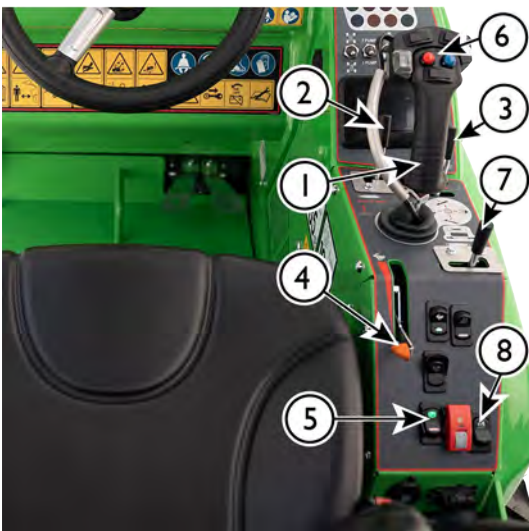

- Trek de hendel achteruit om de laadarm omhoog te brengen
- Duw de hendel vooruit om de laadarm omlaag te brengen
 - Door de hendel verder vooruit te duwen, wordt de zweefstand van de laadarm geactiveerd. De hendel blijft in deze positie totdat hij achteruit wordt getrokken.
- Duw de hendel naar links om de punt van de bak omhoog te brengen (vullen)
- Duw de hendel naar rechts om de punt van de bak omlaag te brengen (leggen)

2. Bedieningshendel van externe hydrauliek (hydraulisch bediende aanbouwwerktuigen)

Hydraulisch bediende aanbouwwerktuigen worden aan de kniklader bevestigd met het multiconnectorsysteem, raadpleeg voor meer informatie pagina 106.

- De bedieningsinstructies hangen af van het gebruikte aanbouwwerktuig.
 - Als u een aanbouwwerktuig voor het eerst gebruikt, beweeg de hendel dan voorzichtig om de werkingsrichting van het aanbouwwerktuig te testen en te controleren.
- Voor doorlopende werking van draaiende aanbouwwerktuigen draait u de hendel in richting 1 om hem in de vergrendelde positie te zetten.
- Als u de knoppen van de elektrische joystick gebruikt, beweegt deze hendel niet. De hendel of de toetsen kunnen worden gebruikt om het aanbouwwerktuig te besturen, afhankelijk van wat nodig is.

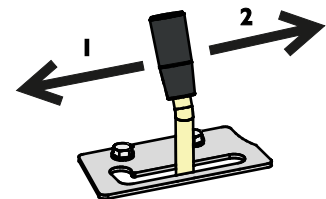

LET OP

Als u hulpstukken gebruikt die een doorlopend debiet nodig hebben, zoals hulpstukken met een hydraulische motor, is het belangrijk om de besturingshendel volledig ingeschakeld te houden. Als de besturingsklep niet helemaal open staat, waardoor de stroom van de hydraulische olie wordt beperkt, kan het hydraulische systeem snel oververhit raken.

Pas indien nodig de vergrendelingsplaat zo aan dat de hendel vergrendeld staat in de volledig open positie.

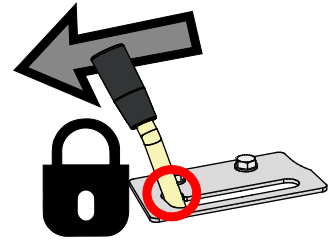

3. Telescopic boom control lever

De telescopische laadarm vereenvoudigt veel taken, ook taken waar geen heffen mee gemoeid gaat. U kunt bijvoorbeeld materiaal verder duwen met een bak, bij moeilijk bereikbare gebieden komen en de zichtbaarheid op het werkgebied verbeteren met sommige aanbouwwerktuigen.



Draai de besturingshendel van de telescopische laadarm naar rechts om de laadarm te verlengen en naar links om hem in te trekken.

De lengte van de telescoop is 700 mm en de extra hefhoogte is 410 mm.

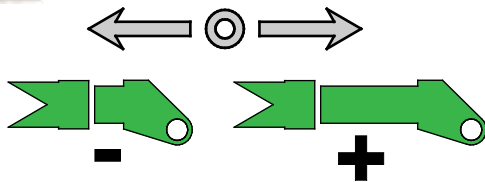

WAARSCHUWING

Gevaar voor kantelen - Door de uitgeschoven laadarm kan de kniklader omkantelen. Gebruik de telescopische laadarm voorzichtig. De stabiliteit van de kniklader hangt af van de afstand van de last tot de voorkant van de kniklader. Als u de laadarm uitschuift, vergroot u het effect van het gewicht en vermindert u de veilige hanteringscapaciteit. Zie pagina 44 en 98 voor meer instructies over de kantellast en veilige hantering van materiaal.

4. Handgashendel

De loopsnelheid van de motor wordt geregeld met de handgashendel.

- Duw de hendel vooruit om het toerental te verhogen
- Trek de hendel achteruit om het toerental te verlagen



Het toerental van de motor heeft invloed op de rijsnelheid en kan worden gebruikt om de rijsnelheid te bepalen in combinatie met de pedalen.

De motorsnelheid heeft ook invloed op de snelheid van hydraulisch aangedreven aanbouwwerktuigen; hoe meer gas er wordt gegeven, hoe sneller het aanbouwwerktuig werkt. Zorg ervoor dat u de maximaal toegestane oliedebiet van het aanbouwwerktuig niet overschrijdt. Zie pagina 43 voor meer informatie.

Positie van de handgashendel

De gashendel moet op de minimuminstelling worden gehouden wanneer de motor wordt gestart. De hendel moet in de vrijstand worden gezet tijdens of na het starten van de motor, anders wordt het motortoerental niet verhoogd wanneer de hendel wordt bewogen.

5. Hendel van de parkeerrem

De parkeerrem wordt ingeschakeld als de kniklader wordt uitgeschakeld of als de hydraulische druk op een andere manier wegvalt door een storing. De parkeerrem kan alleen worden ontgrendeld als de kniklader in werking is en de oplaadpomp van de aandrijvingspomp voldoende druk creëert om de remmen te ontgrendelen.

Schakel altijd de parkeerrem in als u de bestuurdersstoel verlaat.

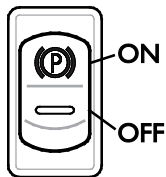

De kniklader heeft een remsysteem dat de achterwielen blokkeert. De parkeerrem wordt bediend met de schakelaar op het bedieningspaneel aan de rechterkant.

- Een rode indicator op de schakelaar gaat branden wanneer de parkeerrem is ingeschakeld.
- De groene achtergrondverlichting onder de "P" brandt altijd wanneer de kniklader is ingeschakeld ("AAN").



VOORZICHTIG

Risico van plotselinge stop - Schakel de parkeerrem niet in wanneer de machine rijdt, behalve in noodgevallen. Het gebruik van de parkeerrem wanneer de machine rijdt, kan ervoor zorgen dat de wielen blokkeren en plotseling stoppen.

LET OP

Als de parkeerrem herhaaldelijk wordt ingeschakeld terwijl de machine rijdt, verslijten de remplaten in de aandrijfmotoren snel. Stop de kniklader altijd voordat u de rem inschakelt.

6. Joystick - 8 functies (optie)

De kniklader kan, als optie, worden uitgerust met een joystick met 8 functies. U kunt de handbesturingshendel of de elektrische drukknoppen gebruiken om de externe hydrauliek en de telescopische laadarm te bedienen.

1. Elektrische bediening van de externe hydrauliek

Als de kniklader is uitgerust met de optionele joystick met 8 functies, kan de externe hydrauliek worden bediend met elektrische knoppen op de joystick:



Houd een van de knoppen ingedrukt om de richting van het externe-hydrauliekdebiet te regelen.

- De werking van de knoppen hangt af van het aanbouwwerktuig, zie de handleiding van het aanbouwwerktuig.
- Laat de knoppen los om te stoppen.
- Zorg ervoor dat de handmatige bedieningshendel niet vergrendeld is als u de elektrische joystick gebruikt.
- Als u de elektrische schakelaars gebruikt, beweegt de handbesturingshendel ook. Beide manieren kunnen worden gebruikt om het aanbouwwerktuig te besturen, afhankelijk van wat nodig is.
- Houd de instelling van de hydraulische pomp op 1 pomp, tenzij er een hoger hydraulisch debiet naar het aanbouwwerktuig nodig is. Een lager hydraulische-oliedebiet helpt om het aanbouwwerktuig nauwkeuriger te bedienen.

**VOORZICHTIG**

Voorkom plotselinge bewegingen van een gereedschap - Gebruik elektrische knoppen voorzichtig.

Als u bepaalde gereedschappen gebruikt met de elektrische knoppen van de joystick, kunnen de gereedschappen plotseling bewegen. Dit kan ervoor zorgen dat er materiaal uit het gereedschap valt, de stabiliteit vermindert of het gereedschap beschadigd raakt. Gebruik de handmatige besturingshendel voor werkzaamheden of gereedschappen waarvoor soepele bewegingen nodig zijn.

2. Elektrische besturing van de telescopische laadarm



U kunt de telescopische laadarm bedienen met de tuimelschakelaar.

De snelheid van de telescopische functie hangt af van het motortoerental.

3. Bedieningsschakelaar anti-slip (optie)



Een extra schakelaar op de achterkant van de joystick (3), is de besturingsschakelaar voor de anti-slipklep.

Zie pagina 94 voor meer informatie.

7. Besturingshendel van extra hydraulische uitgang (optie)

Naast de standaard externe-hydrauliekuitgang, kan de kniklader, als optie, ook worden uitgerust met een dubbelwerkende extra uitgang.

Met deze hendel wordt de extra externe-hydrauliekuitgang, of de achterste hefinrichting, indien bevestigd, bediend. De extra hydraulische uitgang kan op de voorkant of de achterkant van de kniklader worden gemonteerd. De besturingsklep van de kniklader heeft een blok voor de extra externe hydrauliek, ook als de extra uitgang niet is aangebracht.

- Werkt op dezelfde manier als externe hydrauliekhendel nr. 2.
- Zie pagina 107 voor meer informatie over de extra externe-hydrauliekkoppeling



8. Opticontrol®

Opticontrol® is een optie waarmee aanbouwwerktuigen met meerdere bediende functies makkelijk kunnen worden gebruikt. Als uw kniklader voorzien is van het Opticontrol®-systeem, kunnen de elektrische functies en aanvullende hydraulische functies van een aanbouwwerktuig worden bestuurd met de extra knoppen op de joystick.

Opticontrol® vervangt het eerdere bedieningsschakelaarpak voor het aanbouwwerktuig voor Avant-knikladers.

Wanneer de Opticontrol® op de kniklader is geïnstalleerd, heeft de kniklader de volgende extra functies:

1. Extra bedieningsknoppen op de joystick. Controleer de bedienershandleiding van ieder aanbouwwerktuig om te zien hoe het aanbouwwerktuig moet worden bediend.



2. Een elektrisch contact in de multiconnector verbindt de kabelbundel van het aanbouwwerktuig tegelijkertijd met de hydraulische slangen van de kniklader.



LET OP

Controleer de bedienershandleiding van het aanbouwwerktuig om te zien hoe ieder aanbouwwerktuig moet worden bediend. De werking van de Opticontrol® en de knoppen op de joystick hangen af van het aanbouwwerktuig.

Bedrijfsmodi van Opticontrol®

Controleer de bedienershandleiding van het aanbouwwerktuig om te zien hoe ieder aanbouwwerktuig moet worden bediend.

De Opticontrol® heeft twee bedrijfsmodi. Kies de modus afhankelijk van het aanbouwwerktuig.



Houd de schakelaar op de stand UIT, tenzij u een aanbouwwerktuig gebruikt dat moet worden gebruikt met de gecombineerde besturingsmodus.

Schakelaar AAN (gecombineerde besturingsmodus)

De gecombineerde modus van hydraulische en elektrische besturing maakt een gemakkelijker en meer flexibele besturing van bepaalde aanbouwwerktuigen mogelijk. In deze modus combineert Opticontrol® de externe hydraulische besturing van de kniklader met de elektrische besturing van het aanbouwwerktuig. De externe-hydrauliekuitgang wordt alleen automatisch ingeschakeld als er een besturingsknop wordt geactiveerd, waardoor de besturing van aanbouwwerktuigen met meerdere functies makkelijker en efficiënter wordt. Met Opticontrol® is er maar één externe-hydrauliekuitgang nodig op de kniklader, als er een aanbouwwerktuig wordt gebruikt dat compatibel is met het Opticontrol®-systeem.

Het aanbouwwerktuig moet compatibel zijn met deze besturingsmodus. In deze modus moet de besturingshendel van de externe hydrauliek in de middelste stand blijven staan.

Schakelaar UIT (normale modus)

Gebruik alleen de elektrische functies van het aanbouwwerktuig. De besturingshendel van de externe hydrauliek kan in de vergrendelde positie blijven.

Houd de Opticontrol®-schakelaar UIT-geschakeld als er geen compatibel aanbouwwerktuig aan de kniklader is gekoppeld.

LET OP

Het Opticontrol®-systeem in de geïntegreerde hydraulische besturingsmodus heeft alleen voordeel voor specifieke aanbouwwerktuigen die bedoeld zijn voor gebruik met het systeem. Het aanbouwwerktuig moet worden bevestigd met zijn eigen besturingsklep die is ontworpen voor gebruik met de Opticontrol®-optie. Voor sommige types aanbouwwerktuigen kan een extra hydraulische uitgang op de kniklader nodig zijn.

1- en 2-pomps instelling

Sommige aanbouwwerktuigen hebben een hoog oliedebiet nodig van het hydraulische systeem om het effectiefst te kunnen werken. Als de kniklader twee extra-hydrauliekpompen heeft: De beide pompen werken altijd. Met deze schakelaar kan de uitgang van beide pompen tegelijkertijd naar het aanbouwwerktuig en naar de telescopische laadarm worden gericht. Als er een hoog oliedebiet nodig is, selecteer dan de 2-pompsinstelling.

Positie schakelaar:

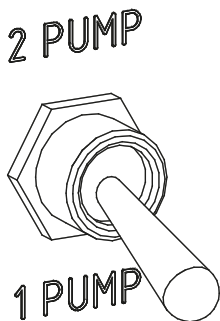

2 PUMPS

2 pompen geselecteerd (hoger oliedebiet). Gebruik deze instelling alleen als er voor het aanbouwwerktuig een hoog hydraulisch-oliedebiet nodig is.

1 PUMP

1 pomp geselecteerd: één pomp gekoppeld voor externe hydrauliek (lager oliedebiet). Gebruik deze instelling tenzij er een hoger hydraulisch debiet naar het aanbouwwerktuig nodig is.

Controleer de aanbevolen en maximale oliedebieten in de bedienershandleiding van de aanbouwwerktuigen.

Als het aanbouwwerktuig een laag vermogen nodig heeft, kan het in sommige gevallen handig zijn om de tweepomps instelling te gebruiken met een laag motortoerental. Hierdoor wordt het geluid van de kniklader verminderd. Als het aanbouwwerktuig of de kniklader vastloopt, schakel dan over naar de 1-pomps instelling en verhoog het motortoerental.

LET OP

Houd bij normaal gebruik de pompselectieschakelaar op de 1-pomps instelling om een te hoge snelheid van het aanbouwwerktuig en vastlopen van de kniklader te voorkomen. Als de schakelaar onnodig op de 2-pomps instelling wordt gehouden, vermindert de efficiëntie van het hydraulische systeem van de kniklader.

**WAARSCHUWING**

Gevaar voor weggeslingerde voorwerpen, meer geluid en trillingen en schade aan apparatuur - Controleer het maximale oliedebiet van ieder aanbouwwerktuig. Sommige aanbouwwerktuigen kunnen met hoge snelheid materiaal uitwerpen als ze te snel werken. Ook beschadigde machine-onderdelen kunnen worden uitgeworpen. Een te snelle werking veroorzaakt meer geluid, trillingen en slijtage. Controleer de bedienershandleiding van ieder aanbouwwerktuig en pas het oliedebiet van de externe hydrauliek aan volgens de aanwijzingen. Zie pagina 43.

Schakelaar aftakas

De schakelaar van de aftakas op het bedieningspaneel is bedoeld voor toepassingen waarbij de kniklader stationair moet blijven tijdens het gebruik van een stationair aanbouwwerktuig. Met de aftakasschakelaar worden de rijpedalen van de kniklader uitgeschakeld. Schakel altijd de parkeerrem in bij gebruik van stationaire aanbouwwerktuigen.

Bedieningsschakelaarpack voor op de achterkant gemonteerde aanbouwwerktuigen (optie)

De functies van het bedieningsschakelaarpack van het aanbouwwerktuig zijn ook beschikbaar voor op de achterkant gemonteerde aanbouwwerktuigen. Het bedieningsschakelaarpack voor op de achterkant gemonteerde aanbouwwerktuigen is een aparte optie die alleen bedoeld is bij gebruik van op de achterkant gemonteerde aanbouwwerktuigen samen met de hydraulische hefinrichting op de achterkant.

Als er bijvoorbeeld op de achterkant gemonteerde zandstrooiers worden gebruikt met de hefinrichting op de achterkant, is het bedieningsschakelaarpack van het aanbouwwerktuig nodig. De aansluiting voor het op de achterkant gemonteerde aanbouwwerktuig zit bij de achterste hydraulieksnelkoppelingen.

Het schakelaarpack is uitgerust met een sterke magneet. Daardoor is het mogelijk om het schakelaarpack te bevestigen op een geschikte plaats in de buurt van de bestuurdersstoel.



12 V elektriciteitsuitgang

Er zit een 12 V elektriciteitsuitgang bij de bestuurdersstoel. Als u aanbouwwerktuigen met elektrische functies bestuurt, maar de kniklader niet is uitgerust met het Opticontrol-systeem, kan de kabelbundel van het aanbouwwerktuig op deze uitgang worden aangesloten. Deze standaarduitgang wordt gevoed wanneer het contact wordt ingeschakeld. Maximale stroom: 15 A.

Elektrische aansluiting op de multiconnector

Er is een elektrische aansluiting voor het gereedschap op de multiconnector als de kniklader is uitgerust met het optionele gereedschapbedieningsschakelaarpack.

In dat geval wordt de stekker van het gereedschap gelijktijdig met de hydraulische slangen aangesloten. Als er geen stekker op de multiconnector van het gereedschap zit, gebruik dan de aparte elektrische adapter voor aansluiting op de normale 12 V-uitgang van de kniklader. U kunt ook contact opnemen met uw Avant-dealer om een stekker op de multiconnector van het gereedschap te plaatsen.

Diagnosepoort

Op het bedieningspaneel bij de bestuurdersstoel zit een diagnosepoort. Deze poort wordt gebruikt voor software-updates en storingscodediagnose door een erkende onderhoudsservice. Houd de beschermkap altijd op de poort.

GT-cabine



ROPS



Zweefstand laadarm

De knikladers uit de Avant 735i-serie zijn standaard uitgerust met de zweefstand van de laadarm. De zweefstand van de laadarm is geïntegreerd in de bedieningshendel van de joystick voor laadarm en bak.

De zweefstand van de laadarm is een systeem dat een aanbouwwerktuig het oppervlak van de grond laat volgen. Het zweefstandsysteem ontkoppelt de hefcilinder zodat deze omhoog en omlaag kan bewegen wanneer het aanbouwwerktuig op de grond is.

De zweefstand van de laadarm activeren:

1. Breng het aanbouwwerktuig op de grond in de bedrijfspositie die wordt beschreven in de handleiding van het aanbouwwerktuig.
2. Duw de besturingshendel van de laadarm naar voren (laadarm omlaag brengen). Duw de hendel verder naar voren zodat hij in de voorste positie wordt vergrendeld.

LET OP

In de koppeling van sommige aanbouwwerktuigen is een zweefstand-stangenstelsel ingebouwd waardoor het gebruik van de zweefstand van de kniklader overbodig is. Raadpleeg de bedienershandleiding van het aanbouwwerktuig voor meer informatie.

Self-leveling laadarm (optie)



Self-levelling is een systeem dat het aanbouwwerktuig in dezelfde positie gekanteld houdt tijdens het omhoog of omlaag brengen van de laadarm.

Self-levelling is een automatisch hydraulisch systeem. Er is een nivelleringscilinder aan de linkerkant van de laadarm die de bewegingen van de laadarm volgt en het aanbouwwerktuig waterpas houdt.

LET OP: Self-levelling wordt uitgeschakeld wanneer de zweefstand van de laadarm wordt ingeschakeld.

LET OP

Als de kanteling van het aanbouwwerktuig naar een uiterste positie wordt gedraaid, moet de hefcilinder van de laadarm tegen de druk van de zelfnivellerende cilinder in werken.

Gebruik de bak-kantelcontrole om uit de extreme kanteling te komen voordat u de laadarm omhoog of omlaag brengt, om extreme spanningen op de laadarm te voorkomen.

Smooth drive (optie)

De Avant 735i kan als optie worden uitgerust met het Smooth drive-systeem, wat een schokdempend systeem voor de laadarm is.

De smooth drive wordt ingeschakeld met een aparte schakelaar op het bedieningspaneel.

Als er met hoge snelheid wordt gereden, of met een zware last of een zwaar aanbouwwerktuig, kan de voorkant van de kniklader beginnen te zwaaien, waardoor het rijden onaangenaam wordt.



Het smooth drive-systeem heeft een drukaccumulator, die ervoor zorgt dat de laadarm omhoog en omlaag kan bewegen. Dit maakt het rijden soepeler en stabiel.



LET OP: Zelfnivellering wordt uitgeschakeld wanneer de smooth drive wordt ingeschakeld.



WAARSCHUWING

Risico dat de laadarm omlaag komt wanneer de vering van de laadarm wordt ingeschakeld - Breng de laadarm omlaag voordat u de vering van de laadarm inschakelt. Schakel de Smooth drive alleen in als de kniklader stilstaat en de last dicht bij de grond is, om veranderingen in de stabiliteit door de mogelijke beweging van de laadarm bij het inschakelen te voorkomen. Houd de Smooth drive uitgeschakeld tijdens het laden of heffen met de kniklader.



WAARSCHUWING



Gevaar van vrijkomende hydraulische olie die onder druk staat - Schakel de drukaccumulator uit voordat u onderhoud uitvoert aan een kniklader die is uitgerust met het Smooth drive-systeem. Een onzorgvuldig onderhoud van de hydrauliek van een kniklader die is uitgerust met een Smooth drive-systeem kan een ongecontroleerde afvoer van hete hydraulische olie veroorzaken vanwege een drukaccumulator die op het hydraulische circuit is aangebracht. Zie pagina 119 voor meer informatie voordat er onderhoud wordt uitgevoerd.

LET OP

Schakel het Smooth drive-systeem uit wanneer u laadwerkzaamheden uitvoert of bij het verplaatsen van zware lasten. De smooth drive is alleen bedoeld voor gebruik met rijdende kniklader.

Contragewichten

Het standaard contragewicht op knikladers uit de Avant 735i-serie is een 170 kg gegoten blok dat op de achterkant van de kniklader wordt gemonteerd. In alle technische informatie met betrekking tot de massa en de hefcapaciteit van de kniklader, is dit contragewicht op de kniklader geïnstalleerd.

Als het contragewicht moet worden verwijderd, bijv. voor de installatie van een achterste hefinrichting, raadpleeg dan de onderstaande afbeelding voor de montagepunten. Er is speciale hefapparatuur nodig voor het toevoegen of verwijderen van dit contragewicht.

Controleer of de 2 bouten die op de onderstaande afbeelding staan goed vastzitten en volg het onderhoudsschema. Het juiste aanhaalmoment is $190 \text{ Nm} \pm 5 \%$.

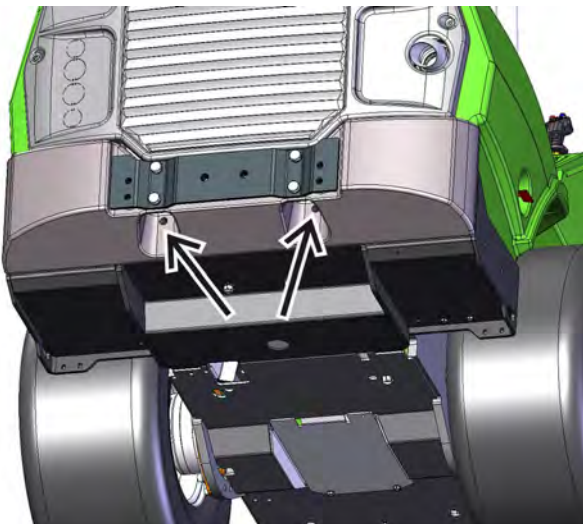

WAARSCHUWING

Gevaar voor verbrijzeling en botsen - Zware contragewichten verhogen het risico van kantelen en controleverlies bij rijden zonder aanbouwwerktuigen.

Toegevoegde contragewichten kunnen de balans van de kniklader verder naar achteren verplaatsen, waardoor de voorwielen zelfs het contact met de grond kunnen verliezen. Als er extra contragewichten worden aangebracht, moet er een aanbouwwerktuig aan de kniklader worden gekoppeld.

Extra contragewichten

Er kunnen extra contragewichten worden geïnstalleerd om de stabiliteit van de kniklader te vergroten bij het dragen van zware lasten of aanbouwwerktuigen.

1. 29 kg afzonderlijke contragewichten A35957

Max 3 st.

Als u een trekhaak installeert, kan er slechts één extra gewicht worden gebruikt.



2. 80 kg kit contragewichten A36401

Eén 40 kg-gewicht geïnstalleerd op beide zijden van de kniklader.



3. 180 kg kit contragewichten A49063

Eén 90 kg-gewicht geïnstalleerd op beide zijden van de kniklader.



De contragewichtenkits vergroten de totale breedte van de kniklader niet. Zie pagina 74 voor instructies voor de installatie van contragewichten.

LET OP

Na het toevoegen of verwijderen van contragewichten, moet de laadsensor worden gekalibreerd. Er kan maar één 29 kg contragewicht worden verwijderd zonder te kalibreren. Zie pagina 142 voor meer informatie.



Gevaar voor controleverlies over de kniklader - Te veel contragewicht kan de voorkant van de kniklader te licht maken.

Als u te veel contragewichten op de kniklader installeert, komen de voorwielen van de kniklader gemakkelijk los van de grond. Daardoor wordt het besturen van de kniklader bemoeilijkt. Als er contragewichten zijn geplaatst om met een bepaald hulpstuk te werken, verwijder de contragewichten dan als u zonder hulpstuk rijdt.



Gevaar voor plotseling verlies van stabiliteit - Maak eventuele contragewichten altijd goed vast. Het contragewicht kan van de kniklader vallen op ongelijkmatige grond of na botsing tegen een muur of een andere constructie. Draai alle bevestigingsschroeven vast. Verwijder na het installeren van de contragewichtenset 180 kg de hijsstropen van de gewichten zodat deze niet als bevestigingspunten kunnen worden gebruikt.

Contragewichten toevoegen of verwijderen

Bij het installeren of verwijderen van contragewichten moet er geschikte hefapparatuur worden gebruikt.

Zij-contragewichten installeren of verwijderen (180 kg-kit, A49063):

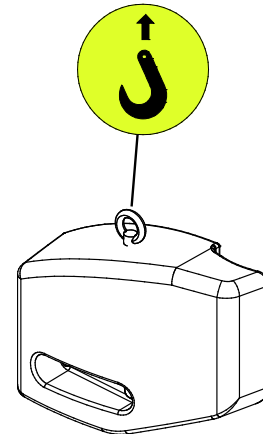

1. Installeer een hefoog op het gat met schroefdraad op het contragewicht. Zie de afbeelding hieronder.
2. Bevestig een haak die een veiligheidsrendel heeft aan het oog.
3. De linker en rechter contragewichten zijn verschillend. Controleer of de boutgaten van het contragewicht meer naar de voorkant van de kniklader zitten.
 - a) Breng bij het installeren van contragewichten bouten met ringen aan door de gaten van het contragewicht. Breng het contragewicht omhoog en lijn het uit met de gaten op het achterchassis van de kniklader. Draai de bouten stevig vast.

- b) Bevestig bij het verwijderen van de contragewichten de haak aan de gewichten voordat u de bouten losdraait, om te voorkomen dat het contragewicht valt.

**GEVAAR**

Gevaar voor verplaatsen of vallen van de kniklader - Hef de kniklader nooit op aan de contragewichten op de zijkant en bevestig de kniklader daar nooit aan. De ogen op de extra contragewichten op de zijkant zijn alleen voor het installeren of verwijderen van het contragewicht zelf. Probeer nooit de kniklader op te heffen aan de contragewichten en gebruik deze nooit als bevestigingspunten. **Verwijder de ogen altijd onmiddellijk na de installatiewerkzaamheden van de contragewichten.**

Trekhaak (optie)

De kniklader kan worden uitgerust met een trekhaak voor het slepen van aanhangwagens. Er zijn twee types verkrijgbaar:

1. 50 mm
kogelvormige
trekhaak
A417323



Max. toegestane
verticale
belasting: 210 kg

Max.
trekbelasting:
17,2 kN

2. 50 mm
kogelvormige
trekhaak met
sleeppen
A417337



De trekhaak kan direct op de achterbumper of op het extra achterste gewicht worden gemonteerd.

Zorg ervoor dat het gewicht goed over de oplegger is verdeeld, zodat de oplegger geen omhoog gerichte kracht kan veroorzaken op de trekhaak. Het wordt aanbevolen om een aanbouwwerktuig op de voorkant van de kniklader gemonteerd te houden om gewicht aan de voorkant van de kniklader toe te voegen.

**GEVAAR**

Kantelgevaar - Overbelasting op de trekhaak kan minder controle tot gevolg hebben. Sleep alleen lichte tuinopleggers. Zorg ervoor dat het gewicht goed over de oplegger is verdeeld, zodat de oplegger geen omhoog gerichte kracht kan veroorzaken op de trekhaak.

LET OP

Het trekken van een aanhanger op openbare wegen kan in uw zone verboden zijn. Zoek uit of er plaatselijke verordeningen zijn.

Aanhangerlichten gebruiken

Een aanhangerlichtconnector is beschikbaar als optie voor Avant-knikladers. Bij het trekken van een aanhanger met de kniklader op de openbare weg, moeten de lichten van de aanhanger worden gebruikt. Let echter op dat het gebruik van de aanhangerlichten niet automatisch betekent dat het trekken van de aanhanger toegestaan is door de wet. Controleer altijd uw plaatselijke voorschriften met betrekking tot het trekken van een aanhanger.

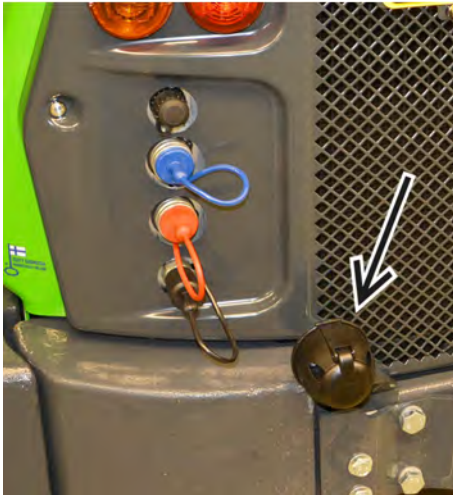

Extra externe hydrauliekuitgangen, voor- en achterkant (optie)

Naast de standaard extra-hydrauliekuitgang, kan de kniklader ook worden uitgerust met een dubbelwerkende extra uitgang. Deze extra hydraulische uitgang kan op de voorkant of de achterkant van de kniklader worden gemonteerd. De koppelingen zijn conventionele snelkoppelingen.

Als de extra snelkoppelingen op de voorkant zijn geïnstalleerd, zitten ze bij de multiconnector.



Als ze op de achterkant zijn geïnstalleerd, zitten de snelkoppelingen links op de achterkant.



Voor instructies over het gebruik en het aansluiten of loskoppelen van de externe-hydrauliekkoppelingen: zie pagina 63.

- Test de werking van het aanbouwwerktuig altijd nadat het aan de kniklader is gekoppeld. De snelkoppelingen kunnen zo worden gekoppeld dat de werking van de besturingshendel wordt omgekeerd.
- De kniklader kan worden uitgerust met een extra hydrauliekuitgang op de voorkant of de achterkant - maar niet met beide.
- Houd de koppelingen schoon en gebruik hun beschermhoezen.

U kunt de hydraulische functie die met de standaard-multiconnector is verbonden gebruiken, of de functie die is aangesloten op de extra uitlaat. Deze kunnen niet gelijktijdig worden gebruikt.

Achteruitrijzoemer (optie)

Een achteruitrijzoemer geeft een hoorbaar signaal als u achteruitrijdt met de kniklader. Deze zoemer waarschuwt anderen voor een naderende machine. De achteruitrijzoemer heeft een selectie AAN/UIT in het instellingenmenu. Het is mogelijk om UIT te selecteren, bijvoorbeeld als u 's nachts achteruit moet rijden in een woonwijk. Zorg altijd voor goed zicht vanaf de bestuurdersstoel en kijk voordat u achteruit rijdt met de kniklader - de zoemer zelf voorkomt geen ongelukken.



Snelkoppelaar aan de achterkant (optie)

De snelkoppelaar aan de achterkant is voornamelijk bedoeld voor het monteren van een zandstrooier op de achterkant van de machine. De plaat is een stijve verticale plaat die niet kantelt. Om aanbouwwerktuigen te kunnen gebruiken, moet de kniklader zijn uitgerust met de optionele dubbelwerkende externe-hydrauliekuitlaat op de achterkant.

De snelkoppelaar is voorzien van twee bouten voor het bevestigen van het aanbouwwerktuig.



Achterste hefinrichting (optie)

Een achterste hefinrichting maakt het mogelijk om bepaalde aanbouwwerktuigen op de achterkant van de kniklader te monteren en te gebruiken. De achterste hefinrichting is ontworpen om te worden gebruikt wanneer een ander aanbouwwerktuig op de laadarm wordt gemonteerd, om de balans van de kniklader te behouden. Er kan bijvoorbeeld een zandstrooier op de achterste hefinrichting worden gemonteerd als er een sneeuwplough of sneeuwblazer op de laadarm is gemonteerd.



WAARSCHUWING

Gevaar voor verlies van controle - Een zwaar aanbouwwerktuig op de achterste hefinrichting kan ervoor zorgen dat de kniklader achterover kantelt. Houd een aanbouwwerktuig op de laadarm gemonteerd om het gewicht op de achterste hefinrichting te compenseren. Verwijder het aanbouwwerktuig van de achterste hefinrichting voordat u het aanbouwwerktuig van de laadarm loskoppelt. Volg de handleiding van de achterste hefinrichting en de bedienershandleidingen van de aanbouwwerktuigen op.

De achterste hefinrichting bevat hydraulische snelkoppelingen voor een op de achterkant gemonteerd aanbouwwerktuig. Bovendien is er een contact voor het bedieningsschakelaarpack voor op de achterkant gemonteerde aanbouwwerktuigen inbegrepen, als het pack is geïnstalleerd.



WAARSCHUWING

Risico van verwondingen door verkeerd gebruik - Lees altijd de handleidingen. Lees altijd de bedienershandleidingen van de achterste hefinrichting en het daaraan bevestigde aanbouwwerktuig.

Montageplaat contragewichten voor achterste hefinrichting

Wanneer de achterste hefinrichting wordt gebruikt, kan het contragewicht op de montageplaat worden geïnstalleerd. Met de montageplaat kan het contragewicht eenvoudig op de achterste hefinrichting worden bevestigd. De montageplaat maakt ook het verwijderen van het contragewicht eenvoudig.

Stoel - Veiligheidsgordel en stoel verstellen



WAARSCHUWING

Gevaar om van de kniklader te vallen en overreden te worden -

Transporteer nooit passagiers.

De kniklader heeft slechts voor één persoon zitruimte. Neem nooit passagiers mee op delen van de kniklader of met aanbouwwerktuigen.

Gebruik altijd de veiligheidsgordel tijdens het rijden. Reinig de veiligheidsgordel regelmatig met een spons, warm water en zeep. Reinig de gesp met perslucht.

Vervang de veiligheidsgordel als er schade zichtbaar is of als de gordel is blootgesteld aan hoge belastingen of chemicaliën.

Stoel verstellen

Zorg ervoor dat de stoel goed is ingesteld om gemakkelijk bij de besturingsorganen te kunnen en om de trillingen die door de stoel worden overgedragen tot een minimum te beperken. Langdurige blootstelling aan trillingen kan invloed op de gezondheid hebben. Houd ook, voor zover mogelijk, het werkterrein in goede staat om de trillingen te beperken.

Stoelverwarming

De geveerde stoel heeft elektrische stoelverwarming. De schakelaar van de stoelverwarming zit bij de stuurkolom en het indicatorlampje zit op het bedieningspaneel.



Geveerde stoel

De geveerde stoel heeft de volgende instellingen:



1. Stoelpositie

- De afstand van de stoel tot het stuur kan worden aangepast met de hendel, die onder de voorkant van de stoel zit.

2. Aanpassing van de vering

- Ontgrendel de hendel door deze vooruit te draaien en pas dan de vering aan door de hendel omhoog of omlaag te draaien. Draai de hendel terug op zijn plaats om hem te vergrendelen nadat de vering is aangepast.

3. Hoek van de rugsteun

- De hoek van de rugsteun kan worden aangepast door aan de hendel te draaien.



VOORZICHTIG

Gevaar voor verwondingen - Controleer of de afstellingen van de stoel zijn vergrendeld voordat u de kniklader gebruikt.

Door een onvergrendelde afstelling van de stoel kan de stoel bewegen of zelfs van zijn rails glijden en het risico van het verlies van de controle en letsel veroorzaken.

Geveerde stoel (GT-cabine)

Een geveerde stoel met stoffen bekleding is standaard voor de GT-cabine. Vinyl bekleding is een optie.



Stoel met luchtvering (optie voor GT-cabine)

Er kan een stoel met luchtvering en een stoffen hoes worden geselecteerd als optie.

Stoel met luchtvering en verlenging van de rugleuning:



Stoelverwarming van de luchtgeveerde stoel

De stoel met luchtvering is standaard uitgerust met verwarming.

De schakelaar voor de verwarming zit op het bedieningspaneel.



De luchtgeveerde stoel verstellen:

1. Stoelpositie verstellen
 - De afstand van de stoel tot het stuur kan worden aangepast met de hendel, die onder de voorkant van de stoel zit.
 - Zorg er altijd voor dat de afstelling wordt vergrendeld nadat de stoel is veresteld.
2. Stoelvering aanpassen
 - a) Ga op de stoel zitten en zet de contactschakelaar op "ON".
 - b) Controleer de indicator op de voorkant van de stoel.
 - c) Trek de hendel omhoog of duw hem omlaag, zodat de indicator naar de markering in het midden wijst.



3. Rugleuning verstellen
 - De hoek van de rugsteun kan worden aangepast door de hendel op de linkerkant van de stoel omhoog te brengen.
4. Armsteun verstellen
 - De hoek van de armsteun kan worden aangepast door aan de rol onder de armsteun te draaien.
5. Op de linkerkant van de rugleuning zit een stelknop voor het verstellen van de lendensteun.

Verlichting

Werkverlichting

De kniklader is uitgerust met standaard werkverlichting op de voorkant, die wordt bediend met een schakelaar bij de contactschakelaar.

Als de kniklader is uitgerust met de optionele werkverkeerkit, worden de standaard werklichten vervangen door koplampen voor op de weg. Zorg ervoor dat de verlichting voor de weg zo afgesteld blijft dat tegenliggers niet worden verblind en dat ze voldoen aan de regelgeving.

Extra werkverlichtingskit (optie)

De kniklader kan worden uitgerust met extra werkverlichting, waardoor het eenvoudiger werken is bij weinig licht. De extra werkverlichtingskit bevat extra lampen op de voorkant en op de achterkant van de kniklader. De lampen worden bediend met een schakelaar op het bedieningspaneel.



De Avant-werklampen zijn ledmodules. Er zijn diverse helderheidsopties, controleer deze bij uw Avant-dealer.



Gevaar voor verblinding - Controleer of de lichten goed zijn gericht. Heldere, krachtige werkverlichting kan uzelf of andere personen in de buurt verblinden. Richt de lichten zo, dat ze het zicht vanuit de cabine niet verstoren.



Gevaar voor brandwonden - Raak de lampen nooit aan. De voorkant en de behuizing van de ledlampen kan extreem heet worden tijdens het gebruik. Raak de lampen nooit aan en verstel ze niet nadat ze zijn gebruikt.

Koplampen, waarschuwingslicht, zwaailicht en reflectorkit (optie)

De optionele verlichtings- en accessoirekit maakt het mogelijk om de kniklader te registreren voor gebruik in het wegverkeer in bepaalde landen.

De eisen kunnen anders zijn in verschillende landen, raadpleeg uw plaatselijke Avant-dealer.

Gebruik altijd lampen en reflectoren die voldoen aan de plaatselijke voorschriften.

LET OP

De werkverkeerkit op zich garandeert niet dat de kniklader in het verkeer kan worden gebruikt. Controleer de plaatselijke voorschriften met betrekking tot het gebruik van de kniklader op wegen en of de kniklader moet worden geregistreerd of verzekerd.

Lichtschakelaar (werkverkeerkit)

Knikladers die zijn uitgerust met een werkverkeerkit hebben een multifunctionele schakelaar op de stuurkolom.



De schakelaar heeft de volgende functies:

- Koplampen
- Koplampen hoge laadarm
- Claxon (twee schakelaars, zowel de schakelaar bij de contactsleutel als de schakelaar op de multifunctionele bediening zijn aangesloten)
- Richtingaanwijzers

Waarschuwinglicht (optie)

Er is een waarschuwingslamp leverbaar als optie. De waarschuwingslamp waarschuwt anderen voor de bewegende kniklader. De besturingsschakelaar voor het waarschuwingslicht zit op het bedieningspaneel, zie pagina 55.

Indien nodig, als u bijvoorbeeld door lage deuren rijdt, kan het waarschuwingslicht snel worden verwijderd door de bevestigingsschroef los te draaien en het bakje naar buiten te trekken. Plaats de beschermende verzegeling op de standaard van het waarschuwingslicht om te voorkomen dat er water naar binnen komt en de connectors beschadigt.



Ga voorzichtig om met het waarschuwingslicht. Het waarschuwingslicht en de binnenste componenten ervan kunnen niet worden vervangen of gerepareerd door de gebruiker.

Waarschuwinglichten op de GT-cabine (optie)

Op Avant 735i-knikladers met GT-cabine zijn waarschuwingsknipperlichten op de cabine beschikbaar als optie. Er zitten twee lampen op de voorkant en twee op de achterkant.



Spiegels

Pas de spiegels (als die zijn geplaatst) hoog genoeg aan dat u onbeperkt zicht heeft vanaf de bestuurdersstoel. Houd de spiegels schoon.

Als de spiegels in de fabriek zijn verwijderd voor transport, kunt u ze vinden in de kartonnen doos in de cabine.

Cabine (optie)

De Avant 735i kan worden uitgerust met een afgesloten bestuurderscabine. De GT-cabine kan alleen worden besteld voor nieuwe knikladers en kan niet achteraf worden geplaatst. Het ROPS-dak en alle cabineversies zijn ROPS en FOPS-gecertificeerd.

Cab GT



ROPS



Cab L



Standaard en optionele apparatuur op verschillende cab-modellen

	ROPS -dak	Cab L	GT- cabine
ROPS & FOPS-gecertificeerd	•	•	•
Wordt gemonteerd op standaard ROPS-frame	(•)	(•)	-
Voorruit, ruitenwisser en -sproeier, rechterraut en achterraut	-	•	•
Deur en verwarming	-	-	•
Airconditioning (A/C)	-	-	▪
Koplampen	•	•	•
Werkverkeerkit	▪	▪	▪
Werkverlichtingskit	▪	▪	▪
Waarschuwinglamp	▪	▪	▪
Geïntegreerde waarschuwingsknipperlichten	-	-	▪
Paneel interieur, stoffen stoel	-	-	•
Radio met bluetooth-connectiviteit	-	-	▪
Voor-/achterspatborden	-/▪	-/▪	•/•
Stoelverwarming	•	•	•
Veiligheidsgordel	2-punts	2-punts	3-punts
Stoel met luchtvering en verlengde rugleuning	-	-	▪

- Standaarduitrusting
- Leverbaar als optie
- Niet beschikbaar

Cabineveiligheid

Zorg ervoor dat het zicht vanuit de cabine goed is. Houd alle ramen schoon en vrij van sneeuw, ijs, enz.

Maak uzelf vertrouwd met de speciale rijfuncties en de ruimte die nodig is voor de kniklader, uitgerust met cabine, op een vlakke, gelijkmatige en open ruimte.

Onthoud dat bij het draaien de cabine verder uitsteekt dan de draaistraal van de wielen. Hier moet vooral rekening mee worden gehouden als u rijdt in afgesloten ruimten, zodat de achterkant van de cabine niet wordt beschadigd.

Plaats voorwerpen, kleding en andere artikelen zo in de cabine dat ze het zicht niet onderbreken en de bedieningsorganen van de kniklader niet verstoren.



Als de normale opening aan de rechterkant van de kniklader geblokkeerd is, kan de voorruit worden gebruikt als nooduitgang.

Indien nodig kan de voorruit kapot worden geslagen met de noodhamer in de cabine.

Controleer altijd of de volgende apparatuur functioneel is en aanwezig is in de cabine:

- Noodhamer
- Afneembare veiligheidspen op het rechterraam
- Voorruit ruitenwisser en-sproeier
- Functionele verw warmer en blazer tegen een beslagen voorruit
- Zijspiegels
- Het cabineluchtfilter moet op zijn plaats zitten



Gevaar van brekend glas - Rijd niet met de cabinedeur open. De deur kan kapot gaan bij contact met de wielen. Draai het knikladerchassis ook in rechte positie voordat u de deur opent.

Ruitensproeier en ruitenwisser

De ruitensproeier wordt bediend met een multifunctionele bedieningsschakelaar op de rechterkant van de stuurkolom.



De schakelaar heeft de volgende functies:

1. Ruitensproeiervloeistof
2. Intermitterende werking
3. Doorlopende werking, langzaam
4. Doorlopende werking, snel

De ruitensproeiertank en de vuldop zitten in de voorste opslagruimte.

Als de omgevingstemperatuur tot onder het vriespunt kan dalen, voeg dan van tevoren vorstbestendige ruitensproeiervloeistof toe en gebruik de ruitensproeier totdat deze vloeistof door de sproeiermond komt. Bevroren water kan de pomp, tank, slangen en hun connectors en de sproeiermond beschadigen.



Ruitensproeier en ruitenwisser (Cab L)

Op machines met L-cabine wordt de ruitensproeier bediend met een schakelaar op het schakelpaneel. De schakelaar heeft de volgende functies:



2. Ruitensproeiervloeistof
1. Doorlopende werking
0. Off

Ventilatie en verwarming

De GT-cabine is standaard uitgerust met een verwarmer. Daarnaast kan de cabine ook worden uitgerust met airconditioning.

De bedieningsorganen voor ventilatie, verwarming en airconditioning zitten op de linkerkant van de bestuurdersstoel:

1. Ventilatorsnelheidsschakelaar, 4 snelheidsinstellingen
2. De luchtstroomtemperatuur kan worden ingesteld met de draaischakelaar
3. Airconditioning, AAN/UIT
4. Luchtcirculatiesysteem



Luchtcirculatie

Voor een snellere opwarming van de kniklader heeft de cabine een luchtcirculatiesysteem. Als het luik wordt geopend, zuigt het verwarmingssysteem lucht uit de cabine en laat deze via de mondstukken terugkomen in de cabine. Op die manier warmt de cabine sneller op als het koud is. Het systeem kan ook worden gebruikt om te koelen.

LET OP

Bij gebruik voor verwarming schakelt u de luchtcirculatie uit zodra de temperatuur in de cabine goed is, anders blijft de cabine opwarmen en condenseert er vocht op de ramen.



WAARSCHUWING

Gevaar voor ernstige ziekte door langdurige blootstelling aan kristallijn silica - Gebruik de kniklader niet zonder cabineluchtfilterpatroon.

Om blootstelling aan silicastof te verminderen, moet het luchtfilter in de cabine altijd in goede staat worden gehouden. Houd de cabinedeur en de ramen gesloten tijdens werkzaamheden in een gebied waarin stof aanwezig is. Gebruik een ademmasker bij blootstelling aan silica- of andere soorten stof. Bij gebruik van het ventilatiesysteem zonder filter, wordt de hoeveelheid stof in de cabine groter.

LET OP

Bedek de luchtventilatiegaten in de cabine, beneden in de rechter achterhoek, niet, zodat er geen vocht op de ramen condenseert.

Ontdooien/Ontwasemen:

- Zet de verwarmingsventilator op stand 4 (hoge snelheid)
- Stel de temperatuur zo hoog mogelijk in

- Schakel de airco in (indien aanwezig). De airconditioning maakt de lucht droog
- Richt de voorste ventilatieroosters op de ramen. Sluit de andere ventilatieroosters
- Houd het luchtcirculatieluk gesloten. Door gebruik van de luchtcirculatie neemt het vocht in de cabine toe

**VOORZICHTIG**

Gevaar voor botsing - Rijd nooit met de kniklader als het zicht slecht is. Rijd pas als u basiszicht heeft in alle richtingen. Laat de kniklader goed opwarmen.

Airconditioning (optie voor GT-cabine)

De GT-cabine kan, als optie, worden uitgerust met airconditioning (koeling). De schakelaar voor de airconditioning zit op de linkerkant van de bestuurdersstoel.

Wanneer het aircosysteem is geïnstalleerd, zit de condensator aan de achterkant van de cabine. De condensator moet schoon en vrij van vuil worden gehouden. De installatieplaats van de condensator kan niet worden veranderd.

Schakel in de winter de airconditioning iedere week enkele minuten in om het A/C-circuit te smeren en de compressor in goede staat te houden.

LET OP

De A/C werkt alleen als de ventilator is ingeschakeld.

Bedieningsinstructies

**GEVAAR**

Vergeet nooit – veiligheid eerst. Test alle functies van de kniklader op een open, veilige plaats. Zorg ervoor dat er geen personen in het werkingsgebied van de machine en de gevarenzone van het hulpstuk zijn.

**GEVAAR**

Een onzorgvuldige bediening kan u of omstanders verwonden - Houd de lader altijd onder controle. Voor het besturen van een krachtige kniklader en zijn aanbouwwerktuigen is de volledige aandacht van de bestuurder nodig. Voer geen afleidende handelingen uit tijdens het besturen, zoals het gebruik van mobiele apparaten.

**WAARSCHUWING**

Gevaar voor botsing - Let goed op andere machines en mensen die in de buurt zijn. Zorg ervoor dat er geen personen in de gevarenzone van de kniklader en het aanbouwwerktuig zijn. De gevarenzone van de kniklader omvat het bereik van de laadarm, het draaigebied aan de zijkant en aan de voor- en achterkant van de kniklader. Zet de last of het aanbouwwerktuig altijd neer voordat u de bestuurdersstoel verlaat - de kniklader is niet ontworpen om te blijven staan met de laadarm en last opgeheven. Leer in een veilig gebied hoe u de kniklader moet bedienen.

De kniklader starten

Voor het starten

Voer de dagelijkse controles uit voordat u de motor start, zie pagina 123.

Pas de stoel en de spiegels aan (als die zijn geplaatst) zodat u een goede werkpositie en onbeperkt zicht heeft vanaf de bestuurdersstoel. Controleer of alle bedieningsorganen goed werken. Controleer of het werkgebied veilig is. Alle bedieningsorganen moeten in de neutrale stand staan.

Controleer of het aanbouwwerktuig goed is vergrendeld en gekoppeld, als er een aanbouwwerktuig wordt gebruikt.

Zorg er altijd voor dat alle bedieningshandleidingen beschikbaar zijn. Lees alle bedienings- en veiligheidsinstructies en volg ze op.

Controleer of het werkgebied veilig is. Indien nodig:

- Verwijder of markeer obstakels in het werkgebied.
- Voor sommige taken kan een veiligheidsafstand tot andere personen nodig zijn. Plan het werk van tevoren, om een veilige afstand tot mensen te garanderen en om mogelijk kwetsbare oppervlakken in het werkgebied te vermijden. Raadpleeg de bedienershandleiding van ieder aanbouwwerktuig voor meer informatie.
- Als u in een gebied werkt waar ook ander verkeer is, zorg er dan voor dat de juiste veiligheidsprocedures in acht worden genomen. Gebruik het waarschuwingslicht van de kniklader, overweeg het gebruik van een achteruitrijzoemer en schakel de verlichting van de kniklader in. Iedereen moet hogezichtbaarheidskleding dragen.
- Uitlaatgassen kunnen binnen enkele minuten dodelijk zijn. Gebruik de kniklader niet in afgesloten of onvoldoende geventileerde ruimten, zet bijv. eerst de garagedeur open voordat u de kniklader start.



WAARSCHUWING

Gevaar voor botsen - Voorkom ongewenste bewegingen van de kniklader. Houd uw handen en voeten uit de buurt van andere besturingen van de kniklader tijdens het starten.



GEVAAR

Verstikkingsgevaar - Start de kniklader niet in een afgesloten ruimte - Uitlaatgassen kunnen binnen enkele minuten dodelijk zijn. De uitlaatgassen zijn giftig in geconcentreerde hoeveelheden. Gebruik de kniklader niet in afgesloten of onvoldoende geventileerde ruimten, zet bijv. eerst de garagedeur open.



WAARSCHUWING

Gevaar voor brand, explosie en ernstige schade aan de motor - Gebruik geen starthulpvloeistoffen. Het gebruik van starthulpvloeistoffen, zoals ether, kan brand, explosief geluid en ernstige schade aan de motor veroorzaken. Gebruik geen starthulpen. Alleen additieven die voldoen aan de brandstofnormen die staan vermeld op pagina 40 mogen met de brandstof worden gemengd. Meng nooit diesel met benzine of andere brandstoffen.

**WAARSCHUWING**



Gevaar voor verwondingen en ongecontroleerde bewegingen - Bypass nooit de normale bedieningsorganen van de starter. Gebruik altijd alleen de contactsleutel om de kniklader te starten. Het bypassen van de contactsleutel kan vonken, brandwonden, brand, schade aan de motor en contact met bewegende delen van de motor veroorzaken.

Contactsleutel



De contactsleutel kan in de volgende posities worden geschakeld:

1. **(UIT)** Schakel de motor van de kniklader uit
 - De contactsleutel kan worden verwijderd

De meeste elektrische systemen van de kniklader zijn uitgeschakeld. Sommige lampen kunnen echter niet zijn aangesloten via het contactslot. Om alle systemen uit te schakelen, schakelt u de accuschakelaar uit wanneer u de kniklader onbewaakt achterlaat.
2. **AAN** Motor werkt
 - De elektrische systemen van de kniklader kunnen worden gebruikt.
3.  Voorverwarming motor
 - Zie de startprocedure voor meer informatie.
 - Wanneer de sleutelschakelaar in deze positie wordt losgelaten, keert hij terug naar AAN.
4.  Starter werkt
 - Start de motor
 - Wanneer de schakelaar in deze positie wordt losgelaten, keert hij terug naar AAN.

Om de motor te starten

1. Voer dagelijkse controles uit (zie Onderhoud & Service op pagina 117)

2. Zet de accuschakelaar op AAN



3. Ga op de bestuurdersstoel zitten, zet de stoel goed en bevestig uw veiligheidsgordel.

De kniklader start alleen als de bestuurder zit.

4. Laat de handgashendel in de minimumstand. Zie pagina 65.



5. Zorg ervoor dat de externe hydrauliek is uitgeschakeld (hendel is losgelaten in neutrale positie), zie pagina 63

Duw de gaspedalen niet in.

Controleer of de elektrische functies van het aanbouwwerktuig zijn uitgeschakeld (schakelaar Opticontrol aan/uit of schakelaar op aparte kabelbundel)

6. Draai de contactsleutel naar rechts, op AAN.

Het multifunctionele display wordt ingeschakeld. De signaallampen op het bedieningspaneel gaan kort branden als zelftest.

In koude omstandigheden en wanneer de motor van de kniklader koud is, als het indicatielampje van de gloeibougie zichtbaar is op het multifunctionele display, moet u wachten totdat dit uitgaat.



7. Draai de contactsleutel verder naar rechts totdat de motor start. Laat de sleutel onmiddellijk los in de stand AAN wanneer de motor loopt.

Het display kan tijdens het starten worden gereset en opnieuw starten.



WAARSCHUWING

Gevaar van verwondingen voor omstanders - Voorkom onbedoelde bewegingen van het aanbouwwerktuig:

- Als de externe hydrauliek wordt ingeschakeld tijdens het starten en er een hydraulisch bestuurd aanbouwwerktuig op de machine is bevestigd, kan het aanbouwwerktuig onverwacht bewegen en een gevaarlijke situatie veroorzaken.
- Zorg ervoor dat de besturingshendel van de externe hydrauliek in de neutrale stand staat tijdens het starten.
- Druk niet op de besturingsknoppen van de externe hydrauliek op de joystick (indien aanwezig) tijdens het starten.

LET OP

Schakel de starter niet meer dan 10 seconden achter elkaar in. Als de motor niet start, wacht dan een minuut voordat u het opnieuw probeert. Als de motor niet start na een paar pogingen, of slecht loopt, raadpleeg dan Probleemoplossing op pagina 161 en de handleiding van de motor.

Positie van de handgashendel

De gashendel moet op de minimuminstelling worden gehouden wanneer de motor wordt gestart. De hendel moet in de vrijstand worden gezet tijdens of na het starten van de motor, anders wordt het motortoerental niet verhoogd wanneer de hendel wordt bewogen.

Na het starten:

Voer na het starten de dagelijkse controles uit, zie pagina 123.

LET OP

Controleer of alle waarschuwingslichtjes op het bedieningspaneel uit zijn als de motor loopt. Als de motor niet start na een paar pogingen, of slecht loopt. Zie probleemoplossing op pagina 162.

LET OP

Laat de motor opwarmen en de motorolie even in de motor circuleren voordat u de motor belast of het toerental verhoogt.

Aanbevolen gebruik van de kniklader

Bij normaal gebruik worden de kniklader en zijn motor blootgesteld aan wisselende belastingen en wordt de kniklader soms lang genoeg gebruikt om de motor in staat te stellen zijn normale bedrijfstemperatuur te bereiken en te handhaven. Als de kniklader constant stationair of met een laag toerental wordt gebruikt, kan de levensduur van de motor worden verkort.

De volgende instructies helpen om slijtage van de motor te beperken:

- Voorkom altijd onnodig stationair draaien.
- Gebruik de motorvoorverwarming wanneer de kniklader wordt opgeslagen in omstandigheden waarin de omgevingstemperatuur daalt tot minder dan 0 °C.
- Onderwerp de motor regelmatig aan wisselende belastingen om ervoor te zorgen dat de motor kan opwarmen en op zijn normale temperatuur kan blijven.
- Gebruik alleen schone, hoogwaardige brandstof en motorolie die aan de gegeven eisen voldoen.

LET OP

Voorkom onnodig langdurig stationair draaien van de motor. Het stationair laten draaien van de kniklader veroorzaakt interne slijtage van de motor en emissies. De dieselmotoren zijn niet bedoeld om langdurig met stationaire snelheid te blijven lopen. Schakel de motor altijd uit als u de bestuurdersstoel verlaat.

De motor stoppen (veilige stopprocedure)

1. Breng de laadarm helemaal omlaag. Plaats het aanbouwwerktuig stevig op de grond, schakel de parkeerrem in, stop het aanbouwwerktuig (breng de bedieningshendel van de externe hydrauliek in de neutrale positie, zie pagina zie pagina 64), stel het motortoerental in op vrij.

LET OP: Laat de kniklader even stationair draaien voordat u de motor stopt, met name na een zware belasting op de motor.

2. Stop de motor door de contactsleutel op de stand UIT te draaien (naar links).
3. Laat de druk van de externe hydrauliek af (zie pagina 107).
4. Voorkom ongewenst gebruik van de kniklader. Verwijder de contactsleutel.
5. Zet de accuschakelaar op UIT.

Stop als u het volgende opmerkt:**LET OP**

Stop de motor zo snel mogelijk als u een van de volgende symptomen waarneemt. Zoek uit wat de oorzaak is voordat u weer start.

- Het oliedruklampje of storingslampje gaat branden tijdens de werking.
- Het toerental van de motor wordt plotseling uit zichzelf hoger en/of lager, zonder dat u de gashendel aanraakt.
- Er klinkt een plotseling, ongebruikelijk geluid.
- Plotselinge verhoging van de trillingen van de motor.
- De kleur van de uitlaatgassen wordt plotseling donker of wit.

Besturing

Werkingsprincipe

De Avant 735i-kniklader is uitgerust met een hydrostatische aandrijving. Dit is gebaseerd op een variabele verplaatsing van de hydraulische pomp in het aandrijfcircuit die proportioneel gecontroleerd wordt met de twee gaspedalen. De machine rijdt door besturing met de gaspedalen en de handgashendel.

- Er wordt een geschikte motorsnelheid geselecteerd met de handgashendel op het bedieningspaneel en de gewenste rijrichting en -snelheid worden geregeld met de gaspedalen.
- Duw voor maximale duwkracht de pedalen licht in, duw het pedaal harder in voor een hogere rijsnelheid.



WAARSCHUWING

Gevaar voor botsingen of kantelen - Gebruik een lage snelheid als u oefent met het gebruik van de kniklader. Maak uzelf vertrouwd met het besturen van de machine met een lage snelheid en op een vlakke, gelijkmatige en open plaats. Zorg ervoor dat er geen personen in het werkingsgebied van de machine zijn om verwondingen te vermijden die het gevolg kunnen zijn van onbedoelde bewegingen. Wanneer u heeft geleerd om met lage snelheid te rijden, voert u de snelheid geleidelijk op en leert u met de kniklader te rijden en deze te besturen met hogere snelheden.

Gaspedalen

De gaspedalen gebruiken:



- Vooruit rijden: druk zacht op het rechter gaspedaal totdat de machine langzaam begint te rijden.
- Achteruit rijden: druk zacht op het linker gaspedaal.
- Als u wilt stoppen: laat het pedaal voorzichtig los door uw voet op te tillen. De kniklader gaat langzamer rijden en stopt.

Als u sneller moet stoppen, duwt u het pedaal van de tegengestelde rijrichting in. Laat beide pedalen los zodra de kniklader is gestopt, anders begint de kniklader onmiddellijk te rijden in de richting van het pedaal dat is ingedrukt.

De handgashendel kan ook worden gebruikt om het motortoerental te bepalen tijdens het rijden. De basisregel is: gebruik een lager toerental voor lichtere werkzaamheden en een hoger toerental voor hard werk of rijden met een hoge snelheid.



WAARSCHUWING

Gevaar voor kantelen - Maak geen bochten met hoge snelheid. De kniklader kan kantelen als u sterk aan het stuur draait tijdens het rijden. Rem af voordat u een scherpe bocht maakt. Bedien en stuur de kniklader altijd met soepele bewegingen.



VOORZICHTIG

Risico van abrupte beweging - Verander het rijnsnelheidsbereik niet wanneer u rijdt met een hogere snelheid. Stop de machine altijd eerst of verlaag de snelheid voordat u een hogere of lagere snelheid inschakelt.



VOORZICHTIG

Risico van verlies van controle - Wees voorzichtig bij het rijden met een hogere snelheid. Door abrupte besturingsbewegingen kan de kniklader omrollen. Draai niet snel aan het stuur wanneer u rijdt met een hoge snelheid. Rijd langzaam wanneer u een last draagt, op hellend of ruw terrein rijdt, of op een glad oppervlak. Verlaag altijd de snelheid voor scherpe bochten.

OptiDrive®

De kniklader is standaard uitgerust met het efficiënte hydraulische aandrijfsysteem Avant OptiDrive®.

Het systeem is ontworpen voor een optimaal hydraulisch debiet, wat helpt om energie te besparen door verliezen tot een minimum te beperken. Dit wordt bereikt door het gebruik van geïntegreerde hoogefficiënte Avant kleppenblokken.

OPTIDRIVE®

Als u een hoge trekkracht wilt:

1. Gebruik een hoog toerental
2. Duw het gaspedaal een klein beetje in. Door een gaspedaal licht in te duwen, wordt er een lage rijnsnelheid geselecteerd met de maximaal mogelijke trekkracht. Als de motor wordt overbelast, moet het pedaal niet verder worden ingedrukt. Gebruik in plaats daarvan een hoger motortoerental en duw het pedaal een klein beetje in. In sommige gevallen kan het nodig zijn om de externe hydrauliek uit te schakelen om de maximale trekkracht eenvoudiger te kunnen gebruiken.

Differentieelslot en anti-slip

Differentieelslot

Het hydraulische aandrijfcircuit heeft een systeem waarmee de wielen aan de linker- en rechterkant van de kniklader met verschillende snelheden kunnen draaien. Dit helpt om minder bandensporen te maken op zachte oppervlakken en vermindert de slijtage van de banden op harde oppervlakken. Het differentieelslotsysteem beperkt het hydraulische-oliedebiet tussen de hydraulische motoren aan beide zijden, en werkt op dezelfde manier als een beperkte differentieelvergrendeling, om de duwkracht van de kniklader te vergroten.

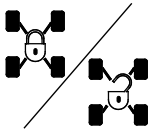

Het differentieelslotsysteem kan worden ingeschakeld met de schakelaar op het bedieningspaneel.

De positie van de differentieelslotschakelaar heeft ook invloed op de werking van de antisliplklep (optionele apparatuur).

Differentieelslot UIT: In deze modus kan de hydraulische olie van de hydraulische motoren aan de ene kant van de kniklader naar die van de andere kant stromen. De wielen draaien vrijer en de kniklader maakt minder bandensporen op zachte oppervlakken.

Differentieelslot AAN: In deze modus is het hydraulische-oliedebiet van de ene naar de andere kant beperkt. Het effect is als een beperkte differentieelvergrendeling in werking. Dit verbetert de duwcapaciteit van de kniklader. Met het differentieelslot ingeschakeld, kunnen de hydraulische motoren aan één kant van de kniklader een groter deel van het totale hydraulische debiet ontvangen, waardoor de wielen aan één kant van de kniklader draaien.

Over het algemeen moet het differentieelslot worden uitgeschakeld tijdens algemeen gebruik, waarbij geen hoge duwkracht nodig is. Bovendien moet bij gebruik op harde ondergronden het differentieelslot worden uitgeschakeld om de slijtage van de banden te verminderen. Als u op een gladde ondergrond rijdt, moet het differentieelslot worden ingeschakeld.

Antisliplklep (optie)

Als de kniklader een optionele antisliplklep heeft, zit er een extra schakelaar op de achterkant van de joystick. De klep maakt het oliedebiet tussen de hydraulische motoren aan de rechter- en linkerkant gelijk, waardoor de tractie op gladde en ongelijke oppervlakken verbetert.



De antisliplklep wordt ingeschakeld door de schakelaar op de joystick ingedrukt te houden.

Zodra de schakelaar wordt losgelaten, wordt ook de antisliplklep ontgrendeld.

De werking van de antisliplklep hangt niet af van de positie van de differentieelslotschakelaar. Wanneer de anti-slip is ingeschakeld, wordt ook de differentieelslotschakelaar automatisch ingeschakeld.

Gebruik in koude omstandigheden

Laat de kniklader goed opwarmen.

De hydraulische-olietemperatuur heeft invloed op de hydrostatische aandrijving van de kniklader. Als de omgevingstemperatuur lager is dan 5 °C, controleer dan of de algemene reactie op de rijpedalen normaal is. Als het rijden traag aanvoelt, laat het hydraulische systeem dan eerst opwarmen door de kniklader stationair te laten draaien totdat het aandrijfsysteem normaal werkt. Rijd voorzichtig totdat de kniklader zijn normale bedrijfstemperatuur heeft bereikt.



WAARSCHUWING

Gevaar voor verminderde remkracht - Zorg ervoor dat hydraulische olie niet oververhit raakt. Als hydraulische olie heet wordt, veranderen de kenmerken van het aandrijfsysteem. Als de olie heet is en de hydraulische-oliekoeler is ingeschakeld, kan de remweg van de machine langer zijn dan wanneer de machine koud is. Als de kniklader voortdurend wordt gebruikt bij hoge omgevingstemperaturen, moeten het type en de viscositeit van de hydraulische olie geschikt zijn voor die omstandigheden. Neem contact op met de Avant-klantenservice.

LET OP

Als de remkracht van de hydrostatische aandrijving is verminderd, schakelt u de parkeerrem in. De achterwielen worden onmiddellijk geblokkeerd. De parkeerrem werkt als een noodrem.

Motorblokverwarming (optie)

De kniklader kan, als optie, worden uitgerust met motorblokverwarming. De blokverwarming warmt de motorkoelvloeistof op om de kniklader te helpen starten in koude omstandigheden. Het gebruik van de blokverwarming helpt ook om koude-startemissies te verminderen.

De motorblokverwarmer moet worden aangesloten op een geaard stopcontact dat ook beschermd is met een reststromschakelaar. Een geaard stopcontact voorkomt niet het risico van een elektrische schok wanneer een onder spanning staande kabel bijvoorbeeld op een natte vloer ligt. Koppel altijd allebei de uiteinden van de kabel los. Gebruik alleen het juiste type kabel dat bedoeld is voor gebruik met het blokverwarmingsmodel dat op de kniklader is geïnstalleerd.

De aansluiting voor de blokverwarming (indien geïnstalleerd) bevindt zich aan de linkerkant van de kniklader:



**WAARSCHUWING**

Gevaar voor brand en elektrische schok - Controleer de spanningswaarde van de blokverwarming. Gebruik altijd een goedgekeurd type kabel. Controleer of de ontwerpspanning van de blokverwarming overeenkomt met de netspanning van uw gebied. De standaard blokverwarming is bedoeld voor aansluiting op een stopcontact van 220-240 V AC. Sluit de blokverwarming altijd aan op een geaard stopcontact met een reststroomschakelaar. Gebruik alleen het originele type kabel voor aansluiting van de blokverwarming. Bescherm elektrische aansluitingen tegen regen.

**VOORZICHTIG**

Gevaar voor elektrische schok en schade aan de kniklader - Koppel de blokverwarming los voordat u de kniklader gebruikt. Vergeet niet om de kabel van de blokverwarming te verwijderen, los te koppelen en op te bergen voordat u de kniklader verplaatst, om beschadiging van de kabel of de connectors te voorkomen. Haal de stekkers van de kabels ook altijd uit het stopcontact. Laat de kabel nooit op de grond hangen, om elektrische schokken te voorkomen.

**WAARSCHUWING**

Brandgevaar - Gebruik het juiste type kabel. Als de optionele blokverwarming op de kniklader is geïnstalleerd, wordt er een groene elektriciteitskabel bij de kniklader geleverd. Gebruik geen andere soorten kabels. De kabel moet zijn goedgekeurd voor gebruik buitenshuis. De motorblokverwarming A458197 is bedoeld voor gebruik met een elektrische voeding van 220 - 240 V, 50-60 Hz AC vermogen. Breng geen wijzigingen aan de kabel aan en gebruik geen transformatoren. Neem contact op met uw Avant-dealer of servicepoint voor informatie over andere types blokverwarmingen.

De kniklader besturen

De kniklader wordt bestuurd met het stuur. Het stuursysteem wordt hydraulisch aangedreven. Een praktische manier van sturen, is met uw linkerhand op de knop van het stuur. Op die manier is uw rechterhand vrij om andere functies van de kniklader te bedienen.

Ook als de hydraulische voeding uitvalt, kunt u de kniklader met het stuur blijven besturen. Er is een geïntegreerde noodstuurinrichting, maar er is meer kracht nodig om het stuur te draaien wanneer er een probleem is met de stuurinrichting van de kniklader.

**WAARSCHUWING**

Gevaar voor kantelen - Houd lasten dicht bij de grond tijdens het rijden. Houd tijdens het rijden de laadarm altijd zo laag mogelijk en zo dicht mogelijk bij de kniklader. Het gevaar voor kantelen neemt aanzienlijk toe als er een zware last op de kniklader is bevestigd (een zwaar hulpstuk of een grote last in de bak) en de laadarm omhoog staat tijdens het rijden.

**WAARSCHUWING**

Gevaar voor kantelen - Maak geen bochten met hoge snelheid. De kniklader kan kantelen als u sterk aan het stuur draait tijdens het rijden. Rem af voordat u een scherpe bocht maakt. Bedien en stuur de kniklader altijd met soepele bewegingen.

**WAARSCHUWING**

Gevaar voor kantelen - Rijd nooit met hoge snelheid als u een bocht neemt. In het bijzonder: als de draagarm omhoog staat, is de stabiliteit van de machine veel zwakker bij het draaien. Houd lasten dicht bij de grond tijdens het rijden.

**WAARSCHUWING**

Gevaar voor botsen en verbrijzeling - Blijf binnen het veiligheidsframe en houd ook uw handen en voeten daarbinnen. Onthoud altijd dat bij het draaien de bestuurdersstoel over de draaistraal van de wielen heen uitsteekt.

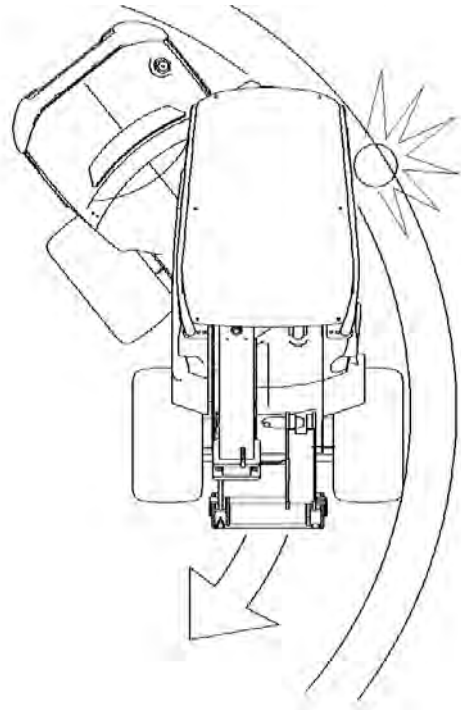

Materiaal verplaatsen

Gebruik het juiste type aanbouwwerktuig voor ieder te verplaatsen materiaal. Gebruik de juiste maat en het juiste type bak voor het verplaatsen van algemeen los materiaal en palletvorken voor het verplaatsen van palletlasten. Lees de Bedienershandleiding van het aanbouwwerktuig, bijv. de handleiding van de bak, voor meer informatie voor een veilig en correct gebruik. Neem de hefcapaciteit van de kniklader in acht bij het plannen van het verplaatsen van materiaal.

De kniklader is niet bedoeld voor het ophijzen van hangende lasten; bevestig nooit stropen, kettingen of kabels aan de laadarm. Knoop of bevestig nooit kabels, kettingen, stropen of dergelijke aan aanbouwwerktuigen, tenzij in de bedienershandleiding van een Avant-aanbouwwerktuig wordt aangegeven dat u dat wel moet doen.



Kantelgevaar - De kniklader kan kantelen wanneer u de bestuurdersstoel verlaat. Breng de last altijd omlaag op de grond voordat u de bestuurdersstoel verlaat. Volg de veilige stopprocedure die te zien is op pagina 91.

Verplaatsen van zware lasten



Kantelgevaar - draag zware lasten altijd zo dicht mogelijk bij de grond en alleen op een vlakke ondergrond. Het verplaatsen van zware lasten kan het zwaartepunt van de kniklader verplaatsen waardoor de kniklader kan kantelen. Transporteer de last altijd zo laag mogelijk en zo dicht mogelijk bij de machine om het zwaartepunt laag te houden en voor de beste stabiliteit.

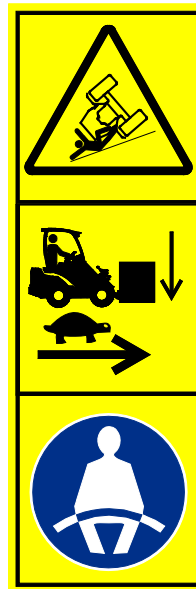

Gevaar voor kantelen - Houd lasten dicht bij de grond, rijd langzaam als u een last verplaatst. Gebruik altijd de veiligheidsgordel.

Op een ongelijkmatige ondergrond kan de kniklader makkelijker opzij omvallen. Rijd altijd langzaam en houd lasten dicht bij de grond. Voorkom scherpe bochten ook op een gelijkmatige ondergrond. Gebruik de veiligheidsgordel om in het beschermende ROPS-frame te blijven. Als u geen veiligheidsgordel gebruikt, bestaat het gevaar dat u van de bestuurdersstoel wordt gegooid en bekneld raakt onder het ROPS-frame als de kniklader kantelt.



Gevaar voor voorover kantelen - Houd de last dicht bij de grond, rijd langzaam.

Lees de bedienershandleiding goed door. Rijd nooit met opgeheven zware lasten. Houd lasten, inclusief aanbouwwerktuigen, zo laag mogelijk en zo dicht mogelijk bij de kniklader. Raadpleeg de informatie in deze bedienershandleiding over het voorkomen van omkantelen.

Als de kniklader kantelt

Voorkom het kantelen van de kniklader door hem voorzichtig te besturen volgens de instructies uit deze bedienershandleiding. Het is echter belangrijk dat u weet wat u moet doen als de kniklader kantelt.

De kniklader kan naar de zijkant of naar de voorkant omkantelen.

Als de kniklader kantelt:



WAARSCHUWING

Gevaar om verpletterd te worden door de ROPS-structuur als de kniklader kantelt - Gebruik altijd de veiligheidsgordel en blijf binnen de ruimte die wordt beschermd door het ROPS-veiligheidsframe.

Houd uw veiligheidsgordel altijd om zodat u op de bestuurdersstoel blijft en niet kunt worden verpletterd tussen de grond en een omvallende kniklader.

LET OP

Als de kniklader kantelt: Schakel de motor van de kniklader onmiddellijk uit. Als de motor en pompen van een gekantelde kniklader blijven draaien, zullen ze snel beschadigd raken en wordt er hydraulische olie en brandstof gelekt. Hij de kniklader zo snel mogelijk weer op zijn wielen om te voorkomen dat er brandstof en olie lekt. De kniklader kan in veel gevallen weer op zijn wielen worden gezet door een paar personen te laten tillen vanaf het ROPS-frame. Er kan motorolie in de motor lekken en ernstige schade aan de motor veroorzaken als wordt geprobeerd om de motor weer te starten nadat de kniklader is gekanteld. Neem contact op met de serviceafdeling voordat u de motor weer probeert te starten.

Werken met hulpstukken

Voorschriften voor aanbouwwerktuigen

Aanbouwwerktuigen die op de kniklader zijn gemonteerd, moeten voldoen aan de van toepassing zijnde veiligheids- en technische standaards en voorschriften. Een aanbouwwerktuig dat niet specifiek is ontworpen voor de kniklader kan een onnodige veiligheidsrisico's veroorzaken. Controleer of het 735i specifiek is vermeld als compatibele kniklader in de bedienershandleiding van het aanbouwwerktuig. Voor sommige aanbouwwerktuigen kan het gebruik van extra speciale beschermingen of persoonlijke beschermingsmiddelen nodig zijn. Raadpleeg de bedienershandleiding van het aanbouwwerktuig.



WAARSCHUWING

Gevaar voor ernstig letsel - Controleer altijd of het aanbouwwerktuig bedoeld is voor gebruik met dit knikladermodel.

- Lees de handleiding van het aanbouwwerktuig voordat u aanbouwwerktuigen begint te installeren of te gebruiken. Volg altijd de instructies in de bedienershandleiding van het aanbouwwerktuig op.
- Controleer of het aanbouwwerktuig compatibel is met de kniklader: Avant 735i moet specifiek worden vermeld in de bedienershandleiding van het aanbouwwerktuig. Neem indien nodig contact op met uw Avant-dealer. Incompatibele aanbouwwerktuigen kunnen leiden tot gevaar voor verwondingen door bijv. de stabiliteit van de kniklader, contact met bewegende delen, verminderd zicht of wegvliegend vuil.
- Gebruik alle aanbouwwerktuigen alleen voor het beoogde doel dat beschreven staat in de handleiding van het aanbouwwerktuig.
- Zorg ervoor dat het aanbouwwerktuig goed is bevestigd op de snelkoppelplaat van de kniklader en volgens de beschrijving van de handleiding van het aanbouwwerktuig.
- Volg alle instructies op met betrekking tot de persoonlijke beschermingsmiddelen, veiligheidsafstanden en mogelijke extra beschermingsrichtingen die nodig zijn bij het gebruik van bepaalde aanbouwwerktuigen.
- Zorg dat u vertrouwd raakt met de besturing en het stoppen van het aanbouwwerktuig op een veilige plaats. Plaats het aanbouwwerktuig op de grond en schakel de kniklader uit voordat u de bestuurdersstoel verlaat en volg eventuele aanvullende stappen om het aanbouwwerktuig veilig uit te schakelen.
- Houd de aanbouwwerktuigen in een goede staat voor veilig gebruik. Volg de instructies voor inspectie, onderhoud en service van het aanbouwwerktuig.

Handleidingen van hulpstukken



GEVAAR



Aanbouwwerktuigen kunnen aanzienlijke risico's vormen die niet worden behandeld in deze bedienershandleiding van de kniklader.

Zorg ervoor dat de handleidingen van alle aanbouwwerktuigen beschikbaar zijn. Een verkeerd gebruik van een aanbouwwerktuig kan ernstige verwondingen of overlijden tot gevolg hebben.

Ieder aanbouwwerktuig wordt geleverd met een eigen gebruikshandleiding. Deze bedienershandleiding bevat belangrijke informatie over de veiligheid en over hoe ieder aanbouwwerktuig op de juiste manier moet worden bevestigd, gebruikt en onderhouden.



WAARSCHUWING

Gevaar voor verwondingen door incompatibele gereedschappen - Controleer of het gereedschap bedoeld is voor gebruik met dit knikladermodel. Het verkeerde type gereedschap, een slechte vergrendeling van het gereedschap of verkeerde technische kenmerken van koppelingsbeugels kunnen gevaren veroorzaken waar geen rekening mee is gehouden bij het ontwerp van de kniklader of het afzonderlijke gereedschap. Gebruik altijd alleen originele Avant-aanbouwwerktuigen en -beugels.

Externe fabrikanten van aanbouwwerktuigen moeten gedetailleerde technische en risicobeoordelingstests uitvoeren om veiligheid, prestaties en betrouwbaarheid van de combinatie van kniklader met aanbouwwerktuig te garanderen. Raadpleeg uw Avant-dealer als u niet zeker bent over de compatibiliteit van de apparatuur met uw Avant-kniklader.

Compatibiliteit van aanbouwwerktuigen

Gebruik alleen Avant-aanbouwwerktuigen die zijn ontworpen voor uw knikladermodel. Alle aanbouwwerktuigen die op de kniklader worden bevestigd, moeten zijn ontworpen voor specifiek gebruik met de Avant 735i en dit moet vermeld staan in de bedienershandleiding van het aanbouwwerktuig. De fabrikant van het aanbouwwerktuig is verantwoordelijk voor het evalueren van de risico's met betrekking tot het koppelen van het aanbouwwerktuig en het gebruik ervan met dit knikladermodel. Gebruik aanbouwwerktuigen niet als de fabrikant van het aanbouwwerktuig de compatibiliteit met dit knikladermodel niet schriftelijk heeft verklaard.

LET OP

Controleer het maximaal toegestane hydraulische-oliedebiet voor het aanbouwwerktuig. Pas de snelheid van de hydraulische pomp zo aan dat het uitgangsdebiet geschikt is voor het werk en het aanbouwwerktuig. Zie pagina 43.

LET OP

Let op: sommige aanbouwwerktuigen van andere merken kunnen hydraulische olie hebben die niet kan worden gemengd met de hydraulische olie van de kniklader. Het kan nodig zijn om het hydraulische-oliecircuit van het aanbouwwerktuig door te spoelen voordat dit aan de kniklader wordt gekoppeld. Incompatibele oliesoorten kunnen slijtage van hydraulische pompen en motoren veroorzaken.

De hulpstukken vastkoppelen

Het aanbouwwerktuig wordt aan de laadarm gemonteerd met de snelkoppelplaat op de laadarm en het contragedeelte op het aanbouwwerktuig. Het gereedschap is standaard gekoppeld met twee handbediende borgpennen voor de koppelingsplaat. Als optie zijn er hydraulische koppelingspennen verkrijgbaar, die worden bestuurd met een elektrische schakelaar. De volgende stappen laten de koppelingsprocedure zien, onafhankelijk van het type koppeling.

Het koppelen van het aanbouwwerktuig aan de kniklader gaat snel en makkelijk, maar het moet voorzichtig gebeuren. Als het aanbouwwerktuig niet aan de kniklader is vergrendeld, kan het losraken van de kniklader en een gevaarlijke situatie veroorzaken. Rijd nooit met de kniklader en breng de laadarm nooit omhoog of kantel de aanbouwwerktuigen als het aanbouwwerktuig niet is vergrendeld. Volg altijd de onderstaande koppelingsprocedure om gevaarlijke situaties te voorkomen. Volg altijd de onderstaande koppelingsprocedure om gevaarlijke situaties te voorkomen. Denk ook aan de veiligheidsinstructies in deze bedienershandleiding.



Gevaar voor verbrijzeling - Zorg ervoor dat onvergrendelde gereedschappen niet kunnen bewegen of omvallen. Kom niet in het gebied tussen het gereedschap en de kniklader. Bevestig het gereedschap alleen op een platte ondergrond. Verplaats of hef nooit gereedschappen die niet zijn vergrendeld.



Lees altijd ook de extra instructies voor het koppelen en gebruiken van het aanbouwwerktuig in de gebruiksaanwijzing van het aanbouwwerktuig. Bij de koppelingsprocedure van een aanbouwwerktuig kunnen aanvullende stappen nodig zijn op de basisstappen die hieronder worden beschreven. Volg altijd de instructies in de bedienershandleiding van het aanbouwwerktuig.

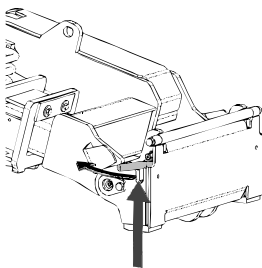

Stap 1:

- Til de borgpennen van de snelkoppelingsplaat op en draai ze achteruit in de gleuf zodat ze vergrendeld zijn in de bovenste positie.

Als uw kniklader is voorzien van een vergrendelingssysteem voor hydraulische aanbouwwerktuigen, raadpleeg dan de volgende pagina voor het gebruik van de hydraulische vergrendeling.

- Zorg ervoor dat de hydraulische slangen (en de elektrische bedrading, indien van toepassing) niet in de weg zitten tijdens de installatie.

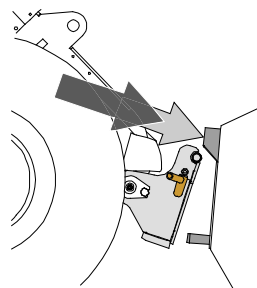

Stap 2:

- Draai de snelkoppelingsplaat hydraulisch in een scheef vooruit gekantelde positie.
- Rijd de kniklader op het aanbouwwerktuig. Als uw kniklader is uitgerust met een telescopische laadarm, kunt u deze gebruiken om bij de koppelingsbeugels van het aanbouwwerktuig te komen.
- Lijn de bovenste pennen van de snelkoppelingsplaat van de kniklader zo uit dat ze onder de bijbehorende beugels van het aanbouwwerktuig zijn.

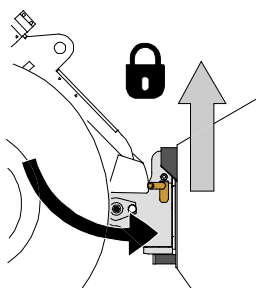
**Stap 3:**

- Breng de laadarm iets omhoog; trek de besturingshendel van de laadarm achteruit om het aanbouwwerktuig iets van de grond te tillen.
- Draai de besturingshendel van de laadarm naar links om het onderste deel van de snelkoppelingsplaat op het aanbouwwerktuig te draaien.
- Vergrendel de borgpennen met de hand of gebruik de hydraulische vergrendeling.
- **Controleer altijd of de beide borgpennen goed zijn vergrendeld.**

**GEVAAR**

Gevaar van verbrijzeling onder of geraakt worden door een vallend aanbouwwerktuig, gevaar van verlies van controle over de kniklader vanwege gevallen aanbouwwerktuig - Zorg er altijd voor dat het aanbouwwerktuig volledig is vergrendeld.

- Zorg er voordat u het gereedschap verplaatst of optilt voor dat de borgpennen in de laagste positie zijn en aan beide zijden door de bevestigingen op het gereedschap heen komen.
- Een aanbouwwerktuig dat niet volledig aan de kniklader is vergrendeld, kan op de laadarm vallen of naar de bestuurder toe, of onder de kniklader vallen tijdens het rijden en letsel veroorzaken of verlies van controle over de kniklader. Verplaats of hef nooit aanbouwwerktuigen die niet volledig zijn vergrendeld met de beide borgpennen.

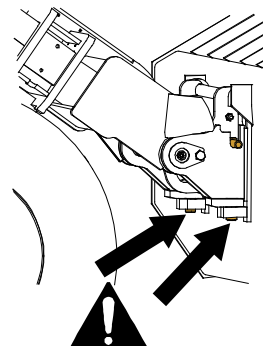
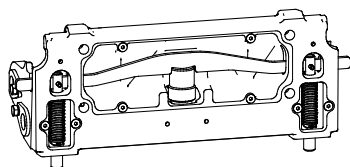
**Hydraulische hulpstukkoppeling**

Met de optionele hydraulische snelkoppelplaat kan het aanbouwwerktuig vanaf de bestuurdersstoel worden vast- en losgekoppeld.

Er zit een besturingschakelaar rechts op het bedieningspaneel (zie pagina 54). De schakelaar is uitgerust met een schuifslot om onbedoeld ontgrendelen van een aanbouwwerktuig te voorkomen.

Er zit een hydraulische cilinder in de snelkoppelplaat die de borgpennen omhoog en omlaag brengt. De motor van de kniklader moet draaien om het vergrendelingssysteem te kunnen gebruiken.

**GEVAAR**

Gevaar voor vallend hulpstuk - Maak uzelf vertrouwd met de bedieningsorganen van de kniklader. Zorg ervoor dat het hulpstuk niet valt. Bedien de hydraulische koppeling alleen als het hulpstuk dicht bij de grond is.

Zorg er altijd voor dat de borgpennen goed in de gaten van het hulpstuk zitten, ook als u de hydraulische vergrendeling gebruikt. Beide pennen moeten zijn vergrendeld.

De hydraulische slangen van het aanbouwwerktuig vastkoppelen

De hydraulische slangen van het aanbouwwerktuig zijn voorzien van het multiconnectorsysteem, dat alle slangen tegelijkertijd vastkoppelt.



WAARSCHUWING

Gevaar voor beweging van het gereedschap en wegsputtende hydraulische olie - Koppel nooit snelkoppelingen of andere hydraulische componenten vast of los wanneer de bedieningshendel van de extra hydrauliek ingeschakeld is vergrendeld of als het systeem op druk is gebracht. Het vast- of loskoppelen van de hydraulische koppelingen wanneer het systeem op druk is, kan leiden tot onbedoelde bewegingen van het gereedschap of de uitstoot van vloeistof onder hoge druk, wat ernstig letsel of brandwonden kan veroorzaken. Volg de veilige stopprocedures voordat u hydraulica loskoppelt.

Het multiconnectorsysteem aansluiten:

1. Lijn de pennen van de bevestiging van het gereedschap uit met de bijbehorende gaten van de bevestiging van de kniklader. De multiconnector maakt geen verbinding als de bevestiging van de machine is omgekeerd.
2. Sluit de multiconnector aan en vergrendel hem door de hendel naar de kniklader toe te draaien.

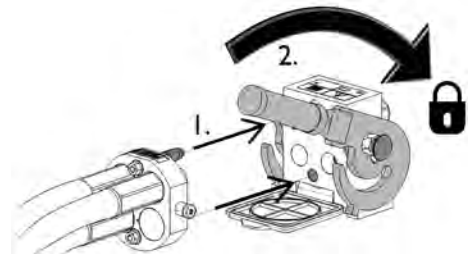

De hendel moet helemaal tot aan de vergrendelde positie makkelijk bewegen. Als de hendel niet soepel schuift, controleer dan of de connector goed is uitgelijnd en goed in positie is en maak de connectors schoon. Schakel de kniklader ook uit en laat de resterende hydraulische druk af.

Het multiconnectorsysteem loskoppelen:

Plaats het gereedschap op een stevige en gelijkmatige ondergrond voordat u het loskoppelt.

1. Schakel de extra hydrauliek van de kniklader uit.
2. Druk op de ontgrendelingstoets en draai tegelijkertijd aan de hendel om de connector los te koppelen.
3. Plaats na deze handeling de multiconnector op zijn houder op het aanbouwwerktuig.

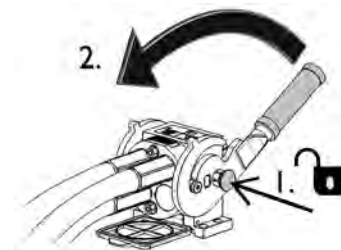

LET OP

Houd alle fittingen zo schoon mogelijk; gebruik de beschermdoppen op het gereedschap en de kniklader. Vuil, ijs, enz. kunnen het gebruik van de fittingen aanzienlijk moeilijker maken. Laat de slangen nooit op de grond hangen: plaats de koppelingen op de houder op het gereedschap.

LET OP

Zorg er bij het bevestigen van een hulpstuk voor dat de hydraulische slangen niet te ver worden uitgerekt en niet in een positie zijn waarin ze beklemd kunnen raken tijdens de werking van de machine en het hulpstuk.

De externe hydrauliek gebruiken

Externe hydrauliek (hydraulisch bediende aanbouwwerktuigen) wordt bestuurd met de hendel op het bedieningspaneel, of met de knoppen op de joystick met 8 functies (zie pagina 63).

De vergrendelingspositie van de hendel vergemakkelijkt de bediening van aanbouwwerktuigen die een constante oliestroom nodig hebben (roterende borstel, graaflaadmachine, enz.). Vergeet niet om de hendel te ontgrendelen als u het aanbouwwerktuig niet gebruikt om de motor niet onnodig te belasten.



GEVAAR

Gevaar voor verbrijzeling en verstrengeling, risico van verwondingen door contact met bewegende delen - Als u in de buurt komt van een aanbouwwerktuig dat in werking is, kan dit een ernstig gevaar voor letsel opleveren. Schakel de externe hydrauliek uit voordat u de bestuurdersstoel verlaat of de motor uitschakelt. Gebruik de bedieningsorganen alleen als u op de bestuurdersstoel zit. Volg de veilige stopprocedure.

De besturingshendel van de externe hydrauliek en de elektrische knoppen van de joystick (zie pagina 63) richten de hydraulische olie als volgt:

1. Als u de besturingshendel naar de vergrendelpositie brengt, wordt het hydraulische debiet naar poort 1 gericht.

Dit is gewoonlijk de normale of positieve beweging van het aanbouwwerktuig.

2. Als u de hendel weg van de vergrendelpositie brengt, wordt het debiet in omgekeerde richting gericht, druk in poort 2.
3. Poort 3 is een vrije retourlijn naar de tank. Deze is nodig voor sommige aanbouwwerktuigen.
4. Poort 4 is voor het geïntegreerde elektrische contact van het optionele bedieningsschakelaarpack voor het aanbouwwerktuig.

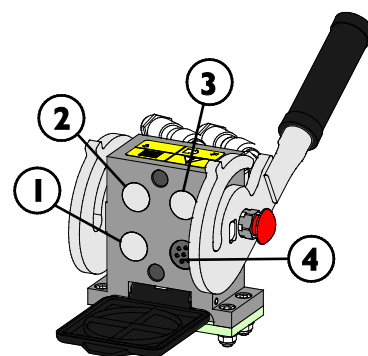

WAARSCHUWING

Gevaar voor uitwerping van machine-onderdelen, stenen, aarde en ander puin - Een te hoge snelheid van het gereedschap kan verwondingen of gevaarlijke bewegingen van het gereedschap veroorzaken. Het gereedschap kan op een gevaarlijke manier kapot gaan, voorwerpen lanceren of overmatig geluid en trillingen produceren als het te snel wordt bestuurd. Overschrijd nooit het maximaal toegestane hydraulische debiet van het aanbouwwerktuig. Controleer het juiste bedrijfsdebiet in de bedienershandleiding van het aanbouwwerktuig en gebruik de tabel op pagina 43 van deze handleiding.

De restdruk van het hydraulische systeem aflaten

Controleer of er geen druk in het hydraulische systeem is die gevaar kan opleveren tijdens onderhoudswerkzaamheden.

De druk in het hydraulische systeem aflaten:

1. Breng de laadarm helemaal omlaag en plaats het gereedschap stevig op de grond
2. Schakel de kniklader uit
3. Breng alle besturingshendels, ook de besturingshendel van de telescopische laadarm en de extra hydrauliek, enkele malen naar de extreme eindposities.

Vergeet niet dat de laadarm of het gereedschap kan bewegen als de druk wordt afgelaten. Beweeg de hendels totdat alle bewegingen zijn gestopt.

Koppeling extra hydrauliek

De koppeling van de externe hydrauliek is dubbelwerkend met twee koppelingen. Er zit een paar standaard hydraulische snelkoppelingen op de voorkant van de kniklader, vlak naast de multiconnector.

- Laat de hydraulische druk af zoals beschreven op pagina 107 voordat u standaardkoppelingen vast- of loskoppelt.
- Om de standaardkoppelingen vast en los te koppelen, verplaatst u de kraag aan het uiteinde van de vrouwelijke fitting
- De beschermdoppen op de kniklader en het aanbouwwerktuig kunnen aan elkaar worden bevestigd tijdens de werking om vuilophoping te verminderen.
- Bij het ontkoppelen van de standaardsnelkoppelingen, kan er een klein beetje olie uit de koppelingen druppelen. Draag beschermende handschoenen en houd een doek bij de hand om de apparatuur schoon te houden.

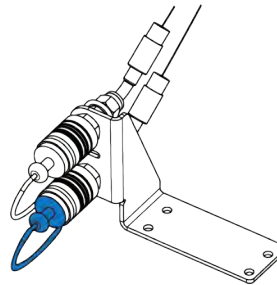

Om de koppeling van de extra hydrauliek te gebruiken:

De extra uitgang wordt bestuurd met een eigen, 2-richtingsbesturingshendel rechts van de bestuurdersstoel. De voorste en achterste hydraulische functies kunnen tegelijkertijd worden bestuurd. Laat de hendel los in de neutrale positie om het aanbouwwerktuig te stoppen.

De snelkoppelingen kunnen zo worden gekoppeld dat de werking van de besturingshendel wordt omgekeerd. Test de werking van het gereedschap altijd nadat het aan de kniklader is gekoppeld. Houd de koppelingen schoon en gebruik hun beschermhoezen.

Koppelingsadapters

Avant biedt koppelingsadapters om te helpen met het gebruik van sommige specifieke aanbouwwerktuigen. Controleer in de bedienershandleiding van de aanbouwwerktuigen of er een adapter kan worden gebruikt.

Alle adaptertypes worden vergrendeld aan de snelkoppelingsplaat van de kniklader. De adapters hebben een soortgelijk snelkoppelingsysteem om het aanbouwwerktuig te vergrendelen op de adapter en de kniklader.

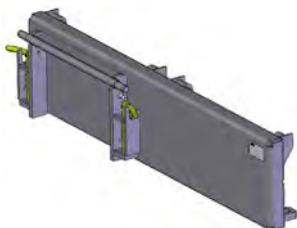

Side shift adapters A37097 en A37166

De side shift adapter is een starre adapterplaat die het aanbouwwerktuig 60 cm naar rechts of naar links verplaatst afhankelijk van het model. De adapter is bedoeld voor een beter bereik aan de zijkanten met aanbouwwerktuigen die op de grond worden gebruikt, zoals klepelmaaiers langs de zijkant van de weg.



Hydraulische zijschuiveradapter A37235

De hydraulische zijschuiveradapter zorgt voor een eenvoudige, traploze zijverschuiving van het gereedschap, met bediening vanaf de bestuurdersstoel. Het ontwerp heeft sterke glijgeleiders die ook kunnen worden gesmeerd.

Als er een hydraulisch aanbouwwerktuig op de hydraulische zijschuiveradapter wordt gemonteerd, moet de kniklader zijn uitgerust met de optionele tweede externe-hydrauliekuitgang in de voorkant. De slangen van het aanbouwwerktuig worden op de multiconnector gemonteerd en de slangen van de zijschuiveradapter op de optionele uitlaat.

Neem contact op met uw Avant-dealer voor meer informatie over de beschikbaarheid van de zijschuiveradapter.



Kanteladapter A34148 of A36505

Met een kanteladapter kan het aanbouwwerktuig opzij worden gekanteld, waardoor het volgende mogelijk wordt:

- Verschillende vormen aan de grond geven met een bak of nivelleerbalk
- Palletvorken recht houden als u op een helling rijdt
- Pallets laden die op een ongelijke ondergrond staan
- Grond nivelleren op ongelijke oppervlakken

De kanteladapter is voornamelijk bedoeld voor niet-hydraulisch bestuurd aanbouwwerktuigen. Met de optionele tweede extra-hydrauliekuitgang aan de voorkant is het mogelijk om hydraulisch bestuurd aanbouwwerktuigen tegelijkertijd te gebruiken, zoals een 4-in-1-bak, palletvork met hydraulische zijschuiver, grijper en kunstgrasaanbouwwerktuig.

**Roterende adapter A424406**

De roterende adapter is bedoeld voor hetzelfde soort werk als de kanteladapter. De volledig roterende adapter maakt het mogelijk om het gereedschap helemaal ondersteboven te draaien. Dit kan nuttig zijn bij nivelleringswerkzaamheden.

**Zijschuiverarm 1200 A449089**

De zijschuiverarm 1200 is bedoeld voor maaier-aanbouwwerktuigen die worden gebruikt op de grond of daar vlak boven. De side shift arm is een starre adapterplaat die het aanbouwwerktuig 120 cm naar rechts of naar links verplaatst afhankelijk van wat er nodig is.

**WAARSCHUWING**

Kantelgevaar - Een zijschuiveradapter vermindert de zijwaartse stabiliteit van de kniklader aanzienlijk. Gebruik alle adapters alleen voor specifieke taken, volgens de instructies in de bedieningshandleidingen van de aanbouwwerktuigen. Verwijder alle adapters voor algemeen gebruik van de kniklader. Adapters verminderen de stabiliteit van de kniklader en mogen alleen op een vlakke ondergrond worden gebruikt.

**VOORZICHTIG**

Adapterplaten verminderen het hefvermogen - Gebruik geen adapters met zware lasten of hulpstukken. De adapterplaten verplaatsen het zwaartepunt van het hulpstuk verder weg van de kniklader. Dit verhoogt het gevaar voor kantelen en kan het gebruik van zware hulpstukken beperken.

LET OP

Alle koppelingsadapters zijn alleen bedoeld voor specifieke hulpstukken die veilig en efficiënt kunnen worden gebruikt met een adapter. De adapters zijn niet bedoeld voor algemeen gebruik. Alle adapters moeten van de kniklader worden verwijderd als er geen hulpstuk meer wordt gebruikt waarvoor ze nodig zijn.

LET OP

Gebruik geen beugeladapters die bedoeld zijn voor het monteren van aanbouwwerktuigen van de 200-serie 1 op andere knikladers. De aanbouwwerktuigen van de 200-serie 1 zijn niet bedoeld voor gebruik met andere knikladermodellen dan de 200-serie.

Opslag, transport, bevestigingspunten en heffen

Voor transporteren of opheffen van de kniklader:

- Monteer de chassisvergrendeling van het knikpunt, zie pagina 121
- Breng de laadarm omlaag



Vergrendel de chassisvergrendeling altijd voordat u de kniklader transporteert of opheft. Vergeet ook niet om de chassisvergrendeling te verwijderen en te controleren of het stuur van de kniklader goed werkt na het transport.

Bevestigingspunten

De kniklader moet stevig worden bevestigd als hij bijvoorbeeld op een aanhangwagen wordt vervoerd. Alle vier de bevestigingspunten moeten worden gebruikt. Als er een aanbouwwerktuig is aangekoppeld, moet dit ook worden bevestigd.

Er zijn standaard vier bevestigingspunten:

- Twee op het voorchassis, bij de laadarm
- Twee op het achterchassis, bij het achterste contragewicht

Bevestigingspunten op de voorkant van de kniklader:



Bevestigingspunten op de achterkant van de kniklader:



De kniklader voorbereiden op het transport:

1. Maak de last altijd vast. Zorg ervoor dat alle apparatuur ook goed is bevestigd voor een kort transport.
 - Het kan nodig zijn om aanbouwwerktuigen apart te bevestigen.
2. Breng de laadarm helemaal omlaag.
3. Vergrendel de chassisvergrendeling van het knikpunt.
4. Gebruik altijd hijsbanden of kettingen die in goede staat zijn en geschikt zijn voor het gebruik als bevestiging van de last. Controleer alle haken en vergrendelingen.
5. Let goed op de gewichtsverdeling op een aanhangwagen. Soms kan het nodig zijn om eerst de achterkant van de kniklader op de aanhangwagen te laden.
6. Zorg er altijd voor dat de aanhangwagen in balans is als hij zijwaarts en voor-/achteruit wordt geladen. De aanhangwagen mag nooit een opwaartse, heffende kracht veroorzaken op de trekhaak van het trekkende voertuig.
7. Zorg ervoor dat alle panelen op hun plaats zijn vergrendeld. Verwijder de contactsleutel en al het losse materiaal dat kan vallen tijdens het transport.
8. Overweeg het gebruik van een transportafdekking om de kniklader tijdens het transport te beschermen tegen vuil. Zie de afbeelding hieronder.

Transportafdekking

Er is een transportafdekking verkrijgbaar om de kniklader te beschermen tijdens het transport. Neem contact op met uw Avant-dealer.

**LET OP**

Gebruik de volledige, gesloten transport- en weerafdekking nooit gedurende lange perioden omdat daardoor sneller corrosie ontstaat vanwege het vocht dat erin condenseert. De dunne weerafdekking kan wel worden gebruikt.

Transport op aanhangwagen

Als u de kniklader op een aanhangwagen vervoert, zorg er dan voor dat het zwaartepunt van de last voor de as van de aanhangwagen is. Om de aanhangwagen op de juiste manier te laden, kan het nodig zijn om de kniklader achteruit op de aanhangwagen te plaatsen.

Het zwaartepunt van een kniklader zonder aanbouwwerktuig ligt iets voor de achteras. Houd rekening met de grootte en het gewicht van het aanbouwwerktuig en eventuele extra contragewichten op de kniklader. Bevestig de kniklader en het aanbouwwerktuig altijd op de aanhangwagen.

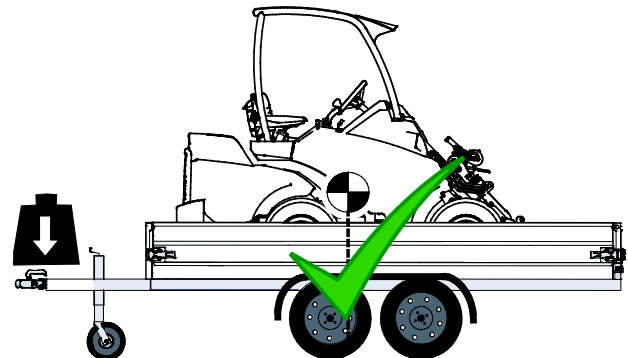



Gevaar voor controleverlies van het slepende voertuig - Laad de aanhangwagen nooit zo, dat er een heffende kracht op de sleepbalk is. De aanhangwagen mag nooit zo worden geladen dat het zwaartepunt achter de as van de aanhangwagen ligt. Als de aanhangwagen op die manier wordt geladen, kan de aanhangwagen de controle van het slepende voertuig verliezen.

De belasting op de trekhaak van het slepende voertuig mag nooit negatief zijn. Bij het loskoppelen van de trekhaak kan de sleepbalk omhoog zwaaien.

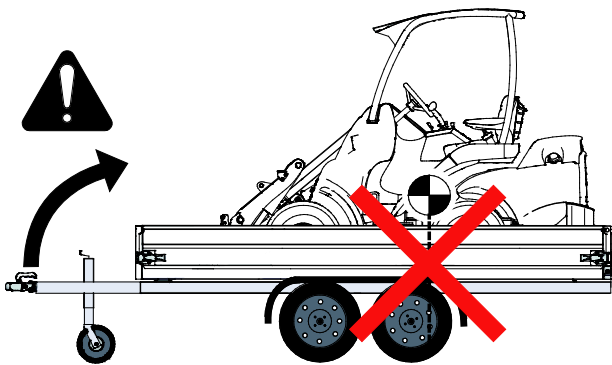

Houd rekening met alle extra contragewichten, aanbouwwerktuigen en andere apparatuur bij het schatten van de belasting op de aanhangwagen. Extra contragewichten kunnen, net als andere opties en apparatuur, de kniklader zwaarder maken dan aangegeven op het identificatieplaatje. Overschrijd nooit de maximaal toegestane massa's van de aanhangwagen, het slepende voertuig, enz.

Controleer altijd het maximaal toegestane sleepbalkgewicht van het slepende voertuig. Het wordt aanbevolen om de sleepbalkbelasting te meten met een weegschaal. Een kleine verandering van de plaats van de kniklader op de aanhangwagen kan de belasting op de sleepbalk te veel of negatief maken, waardoor de aanhangwagen en het slepende voertuig onstabiel worden. Controleer altijd of er een matige belasting op de sleepbalk is binnen de limieten die staan aangegeven in de instructies van het slepende voertuig.

Bevestigingsopties

Optionele apparatuur voor frequent transport op een aanhangwagen

Als de kniklader vaak op een aanhangwagen wordt getransporteerd, zijn er optionele bevestigingsbeugels beschikbaar om de last gemakkelijker te kunnen bevestigen.

Bevestigingsbeugel A418623 geïnstalleerd op de achterbumper of contragewicht



Bevestigingsbeugel A418623 geïnstalleerd op de zijkant van het achterchassis



Voor installatie op de zijkant zijn twee beugels nodig.

Bevestigingsbeugel op wielnaaf A423091

Geïnstalleerd op een wielnaaf met vijf bouten:



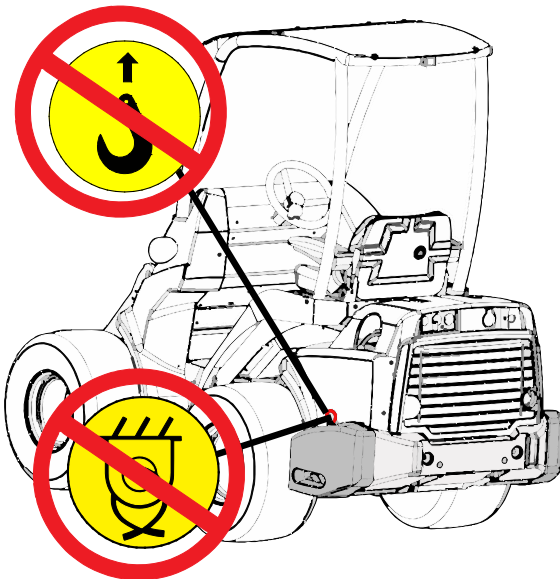

Gevaar voor verplaatsen of vallen van de kniklader - Hef de kniklader nooit op aan de contragewichten op de zijkant en bevestig de kniklader daar nooit aan. De ogen op de extra contragewichten op de zijkant zijn alleen voor het installeren of verwijderen van het contragewicht zelf. Probeer nooit de kniklader op te heffen aan de contragewichten en gebruik deze nooit als bevestigingspunten. **Verwijder de ogen altijd onmiddellijk na de installatiewerkzaamheden van de contragewichten.**

Opslag

Als opslag buiten nodig is, bescherm de machine dan met de speciale weerafdekking (onderdeelnr. 65436).



Voor langdurige opslag (meer dan 2 maanden) moet u de kniklader voorbereiden om een lange levensduur en een probleemloos gebruik te garanderen.

- Het wordt aanbevolen om het periodieke onderhoud uit te voeren voor de opslag. Neem contact op met de Avant-klantenservice.
- Maak de kniklader zorgvuldig schoon.
- Controleer geverfde oppervlakken en werk ze indien nodig bij om schade door roest te voorkomen.
- Vet de smeerpunten in en smeer de zuigerstangen van de cilinders met olie.
- Verwijder de accu uit de kniklader en sla deze op in een koele, goed geventileerde ruimte. Laad de accu eenmaal per maand op.
- Sla de kniklader binnen op als dat mogelijk is. Sla de kniklader niet op in direct zonlicht.
- Raadpleeg de handleiding van de motor om de motor voor te bereiden op langdurige opslag.
- Pomp de banden op met de aanbevolen bandenspanning.
- Vul de brandstoftank en de hydraulische-olietank tot de maximum-markeringen.
- Dek de uitlaat van de motor af.

De kniklader opheffen

Een kniklader met ROPS opheffen: Gebruik bij het opheffen van een kniklader met ROPS-frame vier hijsstroppen die goedgekeurd zijn voor hijsen en die minimaal 2000 mm lang zijn. Haak de hijsbanden rondom de vier ROPS-kolommen. Hijskit A418706 bevat alle benodigde onderdelen en de gedetailleerde instructies voor het ophijsen van een kniklader met ROPS-frame.

Zorg ervoor dat de hijsbanden niet kunnen verschuiven en dat de kniklader niet slingert tijdens het opheffen. Haak de hijsbanden rondom alle vier de ROPS-kolommen en zorg ervoor dat ze niet verward raken of beschadigen door bijv. scherpe hoeken.

GT-cabine: Speciale hefapparatuur, zoals een hijsbalk en hijskettingen, is nodig voor het opheffen van de kniklader als deze is uitgerust met de GT-cabine. De kniklader kan worden opgeheven aan de bevestigingspunten op het voorchassis en het achterchassis.

L-cabine: Om een kniklader die is uitgerust met de Cab L op te heffen, moeten eerst de ramen aan de voor-, zij en achterkant worden verwijderd.



Gevaar dat de kniklader valt - Gebruik geschikte apparatuur en volg de veiligheidsinstructies en veilige werkwijzen op bij het opheffen van de kniklader.

- Verwijder zware aanbouwwerktuigen en eventuele extra gewichten van de kniklader.
- Breng de laadarm omlaag.
- Breng de chassisvergrendeling van het knikpunt aan op het chassis van de kniklader.
- Volg de instructies uit de bedienershandleiding van de hijskits voor de verschillende cabinetypes.
- Hef een kniklader nooit op als de machine bestuurd wordt door mensen.

Hef de kniklader zo soepel mogelijk op en laat hem niet vallen of slingeren.

Op de volgende afbeeldingen staat het principe voor het opheffen van een kniklader met ROPS-frame met vier hijsbanden.

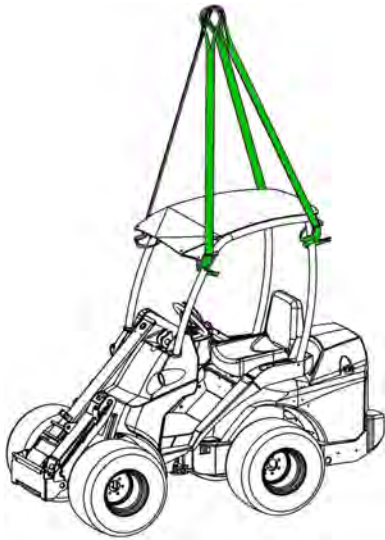

WAARSCHUWING

Gevaar dat de kniklader valt -
Probeer nooit de kniklader op te
heffen aan de contragewichten
en gebruik deze nooit als
bevestigingspunten. De ogen op
de extra contragewichten op de
zijkant zijn alleen voor het
installeren of verwijderen van de
zijgewichten. Verwijder de ogen
van de contragewichten zodat ze
niet kunnen worden gebruikt.

Slepen (ophalen van de machine)

De kniklader mag niet worden gesleept. De kniklader is uitgerust met een hydrostatische transmissie en een hydraulische parkeerrem, die alleen kan worden vrijgegeven wanneer de motor loopt en er voldoende druk in het hydraulische systeem aanwezig is. Als er een technische storing is en de motor niet kan worden gestart of niet start, moet de kniklader uit de weg worden geduwd met een andere machine of worden opgeheven met bijv. een vorkheftruck en naar de reparatieplaats worden gebracht.

Service en onderhoud



Gevaar voor persoonlijk letsel - Als de kniklader is beschadigd of slecht is onderhouden, kan dit het risico van onveilige werking veroorzaken of vergroten.

Voor een lange levensduur is het belangrijk om de kniklader in goede staat te houden. De onderhoudswerkzaamheden die in dit hoofdstuk worden genoemd, kunnen worden uitgevoerd door opgeleide of ervaren bestuurders. Als u niet zeker weet hoe u onderhoud moet plegen, vraag dan om extra informatie voordat u met service- of onderhoudswerkzaamheden begint.

Als het onderhoudsschema niet wordt gevolgd en de uitgevoerde werkzaamheden niet in de tabel in deze bedienershandleiding worden genoteerd, is de garantie mogelijk niet geldig bij schade aan de kniklader.

Reserveonderdelen zijn verkrijgbaar via uw Avant-dealer of erkende service. Neem contact op met uw plaatselijke Avant-service of dealer bij vragen of voor informatie.

Veiligheidsinstructies



Volg altijd de basis-veiligheidsprocedures op en denk aan de volgende instructies wanneer u onderhoud of service uitvoert:

1. Schakel de parkeerrem in.
 2. Schakelaar de kniklader uit en laat hem afkoelen voordat u onderhoudswerkzaamheden begint uit te voeren.
 3. Zet de accuschakelaar op UIT.
 4. Houd de laadarm laag. Breng de servicesteun aan op de cilinder van de laadarm als u onder de laadarm moet werken.
 5. Installeer de chassisvergrendeling als u de machine opheft en, bijvoorbeeld, als u banden verwisselt.
 6. Koppel de accu los voordat u aan de elektrische installatie of de accu gaat werken.
- Neem contact op met uw Avant-dealer of -klantenservice voor reserveonderdelen of meer informatie over serviceprocedures.



Gevaar voor brandwonden, snijwonden en wegsputende olie of vuil - Gebruik een veiligheidsbril en handschoenen tijdens alle onderhoudswerkzaamheden. Draag altijd veiligheidshandschoenen, een veiligheidsbril en beschermende kleding. Hete oppervlakken en scherpe randen kunnen verwondingen veroorzaken. Ook algemeen contact met de huid van olie en vet kan schadelijk zijn, was uw handen grondig na contact met olie.





GEVAAR

Vloeistof die met hoge druk uit de machine spuit kan in de huid doordringen en ernstige verwondingen veroorzaken. - Werk nooit met componenten die onder druk staan.

Zorg er voordat u met hydraulische componenten gaat werken voor dat het hydraulische systeem van het aanbouwwerktuig en de kniklader volledig zonder druk zijn. Houd uw hand niet bij een aansluiting als u die vastmaakt of opent en gebruik nooit uw handen om naar lekken te zoeken. Als u denkt dat er een lek is, leg dan een stuk karton neer om het op te zoeken.

Ga onmiddellijk naar een arts als er hydraulische vloeistof door uw huid heen is gedrongen, of als u dat vermoedt. Onmiddellijke medische hulp is belangrijk om de mogelijk ernstige verwondingen die worden veroorzaakt door ingespoten olie te beperken. De verwonding kan aanvankelijk nauwelijks zichtbaar zijn, maar binnen enkele uren kan zich een ernstige verwonding ontwikkelen.



WAARSCHUWING

Gevaar voor letsel en brandwonden door gelekte hydraulische olie - Gebruik nooit de kniklader of de aanbouwwerktuigen als er hydraulische lekken zijn. Controleer de hydraulische slangen en componenten pas als de kniklader veilig is gestopt en de hydraulische druk is afgelaten. Repareer alle lekken zodra u ze ontdekt, omdat een klein lek al snel groot kan worden. Lekkende hydraulische vloeistof kan ernstig letsel veroorzaken en is bovendien schadelijk voor het milieu. Hete hydraulische vloeistof kan ernstige brandwonden veroorzaken.

Controleer de hydraulische slangen op scheurtjes en slijtage. Houd de slijtage van de slangen in de gaten en stop het gebruik van de kniklader als de buitenste laag van een van de slangen is versleten. Als een defect vindt, moet de slang of de component worden vervangen.

Ook herhaaldelijk of langdurig contact van de hydraulische olie met de huid kan schadelijk zijn; was uw handen grondig na contact met olie.

Houd rekening met het milieu.

De vloeistoffen in de machine zijn schadelijk voor het milieu. Laat nooit vloeistoffen in het milieu lekken.

Breng oude olie en vloeistoffen naar een recyclingpunt. Zoek uit wat de plaatselijke eisen zijn met betrekking tot het recyclen of afvoeren van andere componenten.

Knikladers die zijn uitgerust met Smooth drive-systeem:**WAARSCHUWING**

Gevaar voor uitbarsting van hydraulische olie - Isoleer de hydraulische accumulator voor onderhoud. Als de kniklader voorzien is van de Smooth Drive-optie, zit er een drukaccumulator op het hydraulische circuit van de laadarm. Koppel geen hydraulische componenten los voordat de accumulator is afgescheiden van het circuit en de restdruk is afgelaten.

Motorcompartment en opslagruimtes op de kniklader***Toegang tot het motorcompartment***

Schakel voordat u het motorcompartment opent de kniklader uit en laat hem afkoelen.

Om de motorkap te openen, maakt u de snelslotvergrendelingen op de motorkap open en tilt u die omhoog en opzij.

Er is geen opslagruimte in het motorcompartment.

**WAARSCHUWING**

Gevaar voor brandwonden - Laat de kniklader afkoelen voordat u de afdekkingen opent.

Motoronderdelen, uitlaatsysteem en hydraulische onderdelen kunnen extreem heet zijn na gebruik.

Het waarschuwingslabel dat u hiernaast zit, is zichtbaar achter het achterste deksel bevestigd. Hete gebieden omvatten alle onderdelen die te maken hebben met de motor, het uitlaatsysteem en de hydraulische componenten en slangen. Andere delen van het motorcompartment en het frame van de kniklader kunnen ook heet zijn.

**WAARSCHUWING**

Gevaar voor brandwonden door hete koelvloeistof - Open nooit een hete radiator of een heet reservoir. Open het onder druk staande koelmiddelsysteem nooit wanneer de motor warm is. Er kan heet koelmiddel uit spuiten, dat ernstige brandwonden kan veroorzaken. Laat de motor helemaal afkoelen voordat u het reservoir opent.

Controleer het koelmiddelpeil zonder de radiator of het reservoir te openen door het aparte koelmiddelreservoir te controleren. Voeg koelmiddel toe aan het koelmiddelreservoir, niet door de dop van de radiator te openen.



Gevaar voor contact met bewegende onderdelen - Schakel de motor altijd uit voordat u het motorcompartiment opent. De motorkoelventilator, de riem van de dynamo en de riempoelies bewegen met hoge snelheid wanneer de motor draait. Open de motorkap nooit als de motor draait.

Opslag binnen cabine

Er zijn opslagruimtes rondom de bestuurdersstoel en op andere plaatsen in de cabine. Plaats de voorwerpen zo, dat ze de bedieningsorganen van de kniklader niet verstoren en het zicht niet blokkeren.

Opslag in het motorcompartiment

Op de Avant 735i is er een opbergruimte in het motorcompartiment. De motoroliepeilstok en -vuldop zijn bereikbaar via een luik aan de onderkant van de opslagruimte.



Gevaar voor brand en brandwonden - Bewaar nooit brandbare vloeistoffen of materialen in het motorcompartiment. Warmte van de motor kan oppervlakken in het motorcompartiment opwarmen, blijf uit de buurt van de motor en met name van het uitlaatsysteem. Sommige voorwerpen, zoals zachte, gecoate handschoenen, kunnen beschadigd raken of brandwonden aan de handen veroorzaken vanwege de hitte in het motorcompartiment. Controleer altijd de voorwerpen in de opslagruimte, om brandwonden te voorkomen wanneer u ze verwijdert.

De servicesteun en de chassisvergrendeling installeren

De servicesteun van de laadarm installeren:

De rode servicesteun van de hefcilinder van de laadarm zit op de punt van de laadarm, achter de snelkoppelplaat.

Zorg ervoor dat de laadarm omhoog blijft tijdens onderhoudswerkzaamheden door de servicesteun op de zuigerstang van de hefcilinder te plaatsen. Bevestig de servicesteun door hem op de zuigerstang te bevestigen met de lange schroef die op de steun zit.



WAARSCHUWING



Vallende last - Gevaar voor verbrijzeling. Zet de laadarm altijd vast met de bijgeleverde servicesteun voordat u onder de laadarm komt. Verwijder lasten en hulpstukken van de kniklader voordat u reparaties of onderhoud uitvoert.

Servicesteun opgeslagen aan de punt van de laadarm



Servicesteun op zijn plaats



Chassisvergrendeling:

Een rode chassisvergrendelingsbalk wordt bewaard onder de structuur van de bestuurdersstoel.



Deze vergrendelingsbalk is bedoeld om het knikpunt te vergrendelen om het chassis van de kniklader recht te houden tijdens bijv. heffen of vervoeren.

De gaten voor de chassisvergrendelingsbalk zitten op de linkerkant van de kniklader, onder de treeplank.

1. Schuif het haakuiteinde van de balk door een gat op het achterchassis van de kniklader.
2. Draai de balk naar het gat in de voorkant toe. Het andere uiteinde moet vergrendeld blijven in het gat op het achterchassis.
3. Lijn het uiteinde met gat van de balk en de frames met elkaar uit door aan het stuur te draaien. Dit kunt u doen zonder de kniklader te starten.
4. Als de uitlijning is voltooid, schuift u de balk en vergrendelt u deze met de borgpen.



Schema dagelijkse inspecties en periodiek onderhoud

De kniklader moet worden gereviseerd en onderhouden om hem in goede en veilige staat te houden. In dit gedeelte van de bedienershandleiding worden de onderhouds- en servicepunten en -intervallen aangegeven van de kniklader en de motor. Er zijn meer gedetailleerde instructies over alle onderhoudswerkzaamheden, in numerieke volgorde, op de volgende pagina's.

In deze bedienershandleiding is de benodigde service in gedeelten onderverdeeld:

1. Dagelijks onderhoud, wat alle gebruikers van de kniklader kunnen uitvoeren zonder speciale apparatuur of training. Als onderdeel van uw dagelijkse routine controleert u de staat van de kniklader en de apparatuur voordat u deze start. Verhelp alle gevonden problemen.
2. Periodiek onderhoud van de kniklader en de motor, waarbij speciale apparatuur en training nodig kan zijn. Het serviceschema stelt een meer grondige inspectie van de kniklader vast naast het dagelijkse onderhoud.

Sommige periodieke-onderhoudsprocedures moeten worden uitgevoerd door gekwalificeerde onderhoudstechnici. Die servicewerkzaamheden zijn gemarkeerd in de tabel met het serviceschema en in de instructies van iedere servicehandeling. Geautoriseerde Avant-servicepunten hebben de speciale gereedschappen en apparatuur die nodig zijn.

Alle onderhouds- en reparatiewerkzaamheden moeten worden uitgevoerd met de knikladermotor uitgeschakeld, behalve de controles die specifiek moeten worden uitgevoerd met een lopende motor.

Volg het aanbevolen serviceschema. Houd bij welke servicewerkzaamheden er zijn uitgevoerd. Neem contact op met de Avant-klantenservice als u twijfels heeft over een van de serviceprocedures of als u reserveonderdelen nodig heeft.

LET OP

Houd de kniklader in goede staat. Voer altijd de dagelijkse inspecties uit en volg het onderhoudsschema op. Een tekort aan onderhoud kan ervoor zorgen dat de levensduur van de kniklader aanzienlijk en snel afneemt en kan veiligheidsrisico's veroorzaken.

Eerste onderhoud na 50 gebruiksuren

LET OP

Vergeet niet om het eerste onderhoud uit te voeren na 50 gebruiksuren. De eerste onderhoudsbeurt is van vitaal belang voor de prestaties en de weerstand van de hydraulische systemen. Alle hydraulische componenten worden ingelopen tijdens de eerste 50 gebruiksuren, waardoor de hydraulische olie en filters deze eerste slijtageproducten verzamelen. Als de eerste onderhoudsbeurt niet op tijd wordt uitgevoerd, kunnen de hydraulische pompen, motoren en kleppen onherstelbaar verslijten. De garantie dekt geen schade die wordt veroorzaakt door niet-uitgevoerd onderhoud. De eerste onderhoudsbeurt omvat ook taken die op een andere manier belangrijk zijn voor de veiligheid en de betrouwbaarheid van de kniklader.

LET OP

De registratie voor periodiek onderhoud staat op pagina 165 van deze bedienershandleiding. Al het periodiek onderhoud moet worden ingevuld en ondertekend in de tabel door de servicemonteur die het onderhoud heeft uitgevoerd. Schade of slijtage die worden veroorzaakt door een gebrek aan onderhoud worden niet gedekt door de garantie.

Dagelijks onderhoud en inspecties

- Loop rondom de kniklader ter controle voor iedere dienst. Voer de onderstaande taken dagelijks uit voor het starten en na iedere 10 werkuren.
- Controleer ten minste de volgende punten. Gebruik de kniklader niet als u problemen bemerkt met een van de vermelde punten, of in andere delen van de kniklader. Zie de volgende pagina's voor een gedetailleerde beschrijving van alle hieronder vermelde inspecties.
- Pas de stoel en de spiegels aan (als die zijn geplaatst) zodat u een goede werkpositie en onbeperkt zicht heeft vanaf de bestuurdersstoel. Controleer of de ramen en spiegels schoon zijn.
- Controleer de apparatuur op de GT-cabine (indien aanwezig). Zie pagina 84.
- Controleer of alle bedieningsorganen van de kniklader goed werken.
- Controleer het werkgebied. Verwijder of markeer indien nodig obstakels die een risico kunnen vormen voor de veiligheid of de stabiliteit van de kniklader.

	Dagelijkse en wekelijkse inspecties	Controleren voor iedere dienst	Wekelijks controleren
1	Voeg brandstof toe	■	■
2	Controleer de algemene staat van de kniklader, de apparatuur en de veiligheidslabels.	●	●
3	Maak de kniklader schoon	■	●
4	Voeg vet toe aan de smeerpunten	■	●
5	Controleer de laadarm en andere metalen constructies visueel	●	●
6	Controleer of bouten, moeren en koppelingen goed vastzitten	●	●
7	Controleer de wielen	●	●
8	Controleer het aanbouwwerktuig en de snelkoppelingsplaat	●	●
9	Het hydraulische-oliepeil controleren	■	●
10	Controleer het luchtfilter van de cabine	■	■
11	Motoroliepeil controleren	■	●
12	Controleer het motorkoelvloeistofpeil	■	●
13	Controleer de waterscheider	■	●
14	Controleer het motorluchtfilterelement	■	●
15	Controleer de accu en de elektriciteitskabels	●	●
16	Test de bewegingen van de laadarm	●	●
17	Test de aandrijvingsbesturing en het stuur	●	●
18	Test de parkeerrem	■	●
19	Kalibreer de laadsensor als er contragewichten worden toegevoegd of verwijderd	■	●

- Onderhoud
- Wanneer nodig

Periodieke service en onderhoud

Naast de items die staan aangegeven bij de dagelijkse en wekelijkse inspecties, moeten de volgende onderhoudsprocedures periodiek worden uitgevoerd.

Voor sommige van de vermelde onderhoudshandelingen zijn speciale vaardigheden, apparatuur en kennis nodig en deze mogen alleen door professionele technici worden uitgevoerd. Neem contact op met uw Avant-dealer om te vragen wat de dichtstbijzijnde Avant-service is.

	Onderhoudsschema voor periodiek onderhoud	Na de eerste 50 uren	Na iedere 400 uur gebruik of jaarlijks vervangen (wat het eerste komt)
1	Vervang het motorluchtfILTER	■	●
2	Motorolie vervangen	-	●
3	Het motoroliefilter vervangen	-	●
4	De hydraulische olie vervangen	●	●
5	De hydraulische-oliefilters vervangen	●	●
6	Reinig of vervang de ontlufter van de hydraulische-olietank	●	●
7	Brandstoffilters vervangen	-	●
8	Brandstofleidingen controleren	●	●
9	Reinig de brandstoftank	-	●
10	Controleer de accu en de kabels, installatie, staat en laadvermogen van de accu.	●	●
11	Controleer de elektriciteitskabels, relais en andere elektrische componenten*	●	●
12	Controleer de hydraulische slangen, koppelingen en andere hydraulische componenten	●	●
13	Meet de hydraulische drukwaarden van hydraulische circuits	●	●
14	Meet de laaddruk van de pomp met variabel slagvolume*	●	●
15	Meet de vermogensregelklep, pas deze indien nodig aan*	●	●
16	Controleer de glijplaten van de telescopische laadarm en pas ze aan, vervang ze indien nodig*	●	●
17	Controleer de bevestiging en de werking van de aandrijfmotoren*	●	●
18	Test en controleer de motor op trillingen, geluid en algemene prestaties*	■	●
19	Controleer de ECU-diagnosecodes op het multifunctionele display Voer de volledige diagnose uit van de motor-ECU.	■	●
20	Controleer het veiligheidsframe, de stoel, de veiligheidsgordel, de achteruitrijzoemer en alle geïnstalleerde lampen en reflectoren	■	●
21	Voer onderhoud uit aan het vergrendelingssysteem voor hydraulische aanbouwwerktuigen*	●	●
22	Controleer het knikpunt	●	●
23	Vervang het cabineluchtfILTER	■	■
24	Test het airconditioningssysteem, voer onderhoud uit als dat nodig is*	●	●
25	Reset de service-herinnering	●	●

- Onderhoud
- Wanneer nodig

*Onderhoudswerkzaamheden die zijn gemarkeerd met een asterisk zijn bedoeld voor professionele onderhoudstechnici.

LET OP

Er staat aanvullende informatie over onderhoud en reparaties van de motor in de bedienershandleiding van de motor. Als onderdeel van periodiek onderhoud en service van de kniklader, moeten de aanvullende taken met betrekking tot de motor die in de bedienershandleiding van de motor staan, worden voltooid. Voor de juiste uitvoer van sommige taken met betrekking tot de motor kunnen speciale gereedschappen of kennis nodig zijn. Neem contact op met uw geautoriseerde Avant-Service voor periodiek onderhoud en service.

Gebruik alleen brandstof en olie die voldoen aan de specificaties in deze bedienershandleiding van de kniklader. Als u tegenstrijdige informatie vindt in de bedienershandleiding van de motor, moet de informatie in de bedienershandleiding van deze kniklader worden gevolgd.

**WAARSCHUWING**

Risico van verwondingen veroorzaakt door onjuiste onderdelen of service - Gebruik alleen originele reserveonderdelen die worden geleverd door Avant. Het gebruik van verkeerde onderdelen kan ernstige verwondingen veroorzaken met betrekking tot schade van de kniklader of voortijdige slijtage van de onderdelen daarvan. Gebruik altijd originele Avant-onderdelen die specifiek zijn ontworpen voor en bedoeld voor gebruik met dit knikladermodel.

Dagelijkse en routine-onderhoudsprocedures

I. Voeg brandstof toe

Controleer het brandstofpeil op de brandstofmeter en vul de tank indien nodig bij. Voor een meer nauwkeurig meetresultaat, moet de kniklader op een vlakke ondergrond staan. Het wordt aanbevolen om brandstof bij te vullen voordat de brandstoftank leeg is en de tank vol te houden om condensatie van water in de brandstoftank te voorkomen.

Voeg diesel bij die voldoet aan de normen die staan vermeld op pagina 40. Gebruik alleen schone brandstof en wees voorzichtig als u de brandstof van de kniklader bijvult om te voorkomen dat er vuil en water in de brandstoftank komen. Het gebruik van andere soorten brandstoffen zorgt ervoor dat de motor niet voldoet aan de emissienormen.

Stage V- en Tier 4-knikladers

Gebruik alleen ULSD-brandstof in knikladers bij gebruik in gebieden waarin de Stage V- of Tier 4-emissienormen gelden.



Gebruik alleen schone brandstof

Gebruik geen vuile diesel voor mengsels van diesel met water omdat dit ernstige schade aan de motor zal veroorzaken. Schone brandstof helpt verstopping van de brandstofinjectoren te voorkomen.

Ruim eventuele gemorste brandstof onmiddellijk op. Voorkom het morsen van brandstof door de juiste apparatuur te gebruiken.

Bewaar brandstof nooit in gegalvaniseerde containers (bijv. gecoat met zink). Dieselolie en de gegalvaniseerde coating reageren chemisch op elkaar, waarbij schilfers ontstaan waardoor de filters snel verstoppert of waardoor de brandstofpomp en/of de injectoren defect raken.

Gevaar voor brand of explosie - Ga voorzichtig om met brandstof



GEVAAR



- Schakel de motor altijd uit en laat hem afkoelen voordat u brandstof bijvult.
- Vul alleen brandstof bij in een goed geventileerde omgeving.
- Gebruik alleen diesel die wordt beschreven op pagina 40.
- Vul de brandstoftank niet te veel. Laat ten minste 50 mm vrij onder de hals van de brandstoftank om te voorkomen dat er brandstof wordt gemorst.
- Zorg ervoor dat u geen brandstof morst tijdens het bijvullen. Veeg gemorste brandstof onmiddellijk weg om brandgevaar te voorkomen.
- Houd brandstof uit de buurt van ontstekingsbronnen. Rook niet tijdens het bijvullen van brandstof.

LET OP

Gebruik alleen schone brandstof en wees voorzichtig als u de brandstof van de kniklader bijvult om te voorkomen dat er vuil en water in de brandstoftank komen. Reinig de brandstofdop en het gedeelte eromheen voordat u de dop opent. Sla de brandstof altijd op de juiste manier op in een goedgekeurde houder. Water in brandstof kan ernstige schade aan het injectiesysteem van de motor veroorzaken.

Als u zonder brandstof komt te zitten:

Voeg het aanbevolen type diesel toe uit een schone container. Zet de contactsleutel van de kniklader op ON, maar start niet. Laat de elektrische pomp enkele minuten brandstof circuleren voor het starten.

Als de brandstof bijna op is en u de kniklader gebruikt op hellend terrein, kan de kniklader vastlopen omdat de brandstofstroom naar de motor tijdelijk kan worden onderbroken. Voeg brandstof bij om vastlopen op oneffen terrein te voorkomen.

2. Controleer de algemene staat van de kniklader

- Controleer de onderkant van de kniklader en de grond op lekkage. Controleer ook de grond/het vloeroppervlak op tekenen van lekkage..
 - Gebruik de kniklader of de aanbouwwerktuigen nooit als u een lek heeft opgemerkt. Repareer alle lekken voor gebruik.
- Controleer of de kniklader moet worden schoongemaakt voordat u doorgaat met andere dagelijkse onderhoudsprocedures in deze handleiding. Beschadigde onderdelen of andere defecten zijn mogelijk niet zichtbaar als de kniklader vuil is.
- Controleer of alle veiligheidslabels op hun plaats zitten en leesbaar zijn.
 - Gebruik de kniklader nooit als er veiligheidsstickers zijn beschadigd of ontbreken. Vervang ontbrekende of beschadigde veiligheidsstickers voordat de kniklader wordt gebruikt.
- Controleer de staat van het veiligheidsframe, veiligheidsgordel, lampen en andere veiligheidsapparatuur:
 - Het veiligheidsframe (ROPS) en het beschermende dak (FOPS) moeten zijn aangebracht. Veiligheidsstructuren mogen geen zichtbare schade of vervormingen hebben. Na ongelukken moeten ze worden vervangen.
 - Zorg ervoor dat alle verlichtingselementen en reflectoren goed werken en schoon zijn.
 - Controleer de werking van de achteruitrijzoemer (indien geïnstalleerd).
- Controleer de metalen onderdelen op schade.
 - Gebruik de kniklader niet als u beschadigde, verbogen, sterk verroeste of vervormde metalen onderdelen ziet. Neem contact op met de Avant-Service voor onderhoud, indien nodig.
 - Controleer de staat van de kniklader nadat deze is gereinigd. Raadpleeg de gedeelten vanaf pagina 131 voor meer instructies over het inspecteren van de metalen structuren, bouten en koppelingen.

3. Maak de kniklader schoon

De schoonheid van de kniklader is niet alleen een kwestie van uiterlijk. Een vuile machine wordt warmer en verzamelt meer vuil in de luchtreiniger en radiateurs, waardoor de motor of de hydraulische componenten minder lang mee kunnen gaan. Houd de motorruimte schoon zodat de motor niet oververhit raakt.

Alle oppervlakken, al dan niet gelakt, blijven in een betere staat als ze regelmatig worden schoongemaakt. Vuile oppervlakken kunnen snel roest veroorzaken.

Zorg ervoor dat alle lampen werken en schoon zijn

Houd de toegangstreden schoon

Houd de toegangstreden, de vloer van de kniklader en de pedalen altijd schoon. Als er versleten gripoppervlakken op de treden of de vloer zijn, vervang ze dan door nieuwe.

A. Reinig de buitenkant van de kniklader

Reinig de buitenste oppervlakken van de kniklader met een waterslang en een mild reinigingsmiddel.

U kunt ook een drukreiniger gebruiken om de buitenkant van de kniklader schoon te maken. Gebruik een lage druk en maak alleen de buitenkant schoon met een drukreiniger. Sproei niet op hydraulische componenten, bedieningsorganen van de kniklader, elektrische onderdelen, het bestuurdersgedeelte, stickers of radiateurs, om schade te voorkomen. Gebruik nooit een drukreiniger om de binnenste delen van de kniklader te reinigen.

Spoel ook de hydraulische componenten (slangen, cilinders), alle externe elektrische componenten, stickers en radiatoren goed af, maar nooit met de hogedrukreiniger.

Veeg de hydraulische snelkoppelingen en de afdekking van de olietank schoon met een doek.

Reinig ook de ruimte tussen de voorste hydraulische motoren regelmatig door het afdekpaneel op de voorkant van de kniklader te verwijderen.

Smeer na het reinigen van de buitenkant van de kniklader alle smeerpunten.

B. Reinig de binnenkant van de kniklader

Reinig de cabine en de binnenkant met een geschikt, mild reinigingsmiddel en schoonmaakspullen. Houd de cabine en de bestuurdersstoel schoon om blootstelling aan stof te beperken.

C. Reinig het motorcompartiment

Controleer en reinig de motorkoelgedeelten, luchtinlaatgedeelten en externe oppervlakken van de motor. Stof, hooi en andere brandbare materialen op en rondom de motor vormen brandgevaar.

Reinig het motorcompartiment met perslucht en water. Spuit nooit op de luchtinlaat of het luchtfilter. Veeg de motor en de hydraulische pompen zorgvuldig schoon met een doek.

Spuit nooit met een drukreiniger in het motorcompartiment. Giet geen water op de motor.

Gebruik indien nodig een borstel of een spons om grotere gedeelten op het achterchassis schoon te maken. Spoel de radiateurs voorzichtig af met een waterslang. Schrob of borstel de radiateurs niet, om schade te voorkomen.

Service luik in de onderkant van de kniklader.

Er zit een service luik onder de kniklader om het achterchassis makkelijker te kunnen reinigen. Verwijder het service luik, dat met twee bouten bevestigd is, voordat u het motorcompartiment reinigt om vuil van het achterchassis te verwijderen. Plaats de afdekplaat terug na het reinigen om de interne componenten van de kniklader te beschermen.

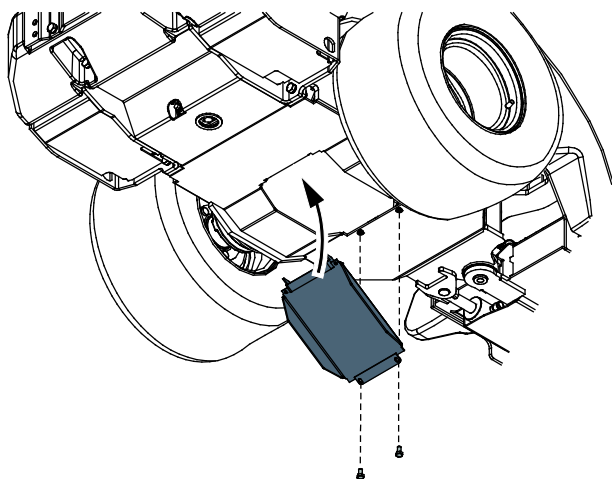

D. Koelsystemen reinigen

LET OP

Goede koeling is essentieel. Reinig schermen, koelvinnen en andere externe oppervlakken van de motor om oververhitting te voorkomen. Spuit geen water op de bedrading of elektrische componenten.

LET OP

De kniklader is uitgerust met een hydraulische-oliekoeler, die zich aan de rechterkant van de kniklader bevindt, bij de besturingsorganen van de kniklader. Reinig de hydraulische-oliekoeler cel iedere keer dat u onderhoud uitvoert aan de kniklader met perslucht en zelfs vaker als de kniklader wordt gebruikt in een stoffige omgeving.

Er zitten twee koelventilatoren op de kniklader:

- De hydraulische oliekoeler bevindt zich op de rechterkant van het voorchassis.
- Motorkoeler in het motorcompartiment.

Als het optionele airconditioningsysteem is geïnstalleerd, zit er een koelventilator op de achterkant van de cabine.

Houd alle koelers schoon om een betrouwbare werking en een lange levensduur van de kniklader te garanderen. Als u de kniklader in stoffige omstandigheden gebruikt, reinig de koelventilatoren en de oppervlakken dan dagelijks.

Motorinlaatkoelventilator controleren / reinigen

De motorkoelventilator en het gebied daaromheen, bovenop de motor, moet schoon worden gehouden om schade aan de motor te voorkomen en de beste motorprestaties te garanderen. Controleer de ventilator en het gebied daaromheen bovenop de motor visueel. Als er zichtbaar stof of ander vuil op zit, maakt u dat schoon met een natte doek. Zorg ervoor dat er geen vuil in de motorluchtfilterinlaat komt die op het intercoolersamenstel is aangesloten.

In veeleisende bedrijfsomstandigheden moet de koelventilator voor iedere dienst worden gecontroleerd.

De condensator van de airconditioning reinigen**LET OP**

Als de kniklader airconditioning heeft: De condensator van de airconditioning is achter de achterraut van de cabine geïnstalleerd. Reinig de condensator zorgvuldig. De condensator kan gemakkelijk beschadigd raken als er onzorgvuldig mee wordt omgegaan. Gebruik nooit een hogedrukreiniger. U kunt voorzichtig een perslucht pistool gebruiken.

Om de condensator van de airconditioning te reinigen, opent u eerst de kap van de condensator met de snelsluiting aan de onderkant en trekt u de kap vervolgens voorzichtig weg.



Om de kap helemaal te verwijderen, koppelt u de elektriciteitskabel in de linker bovenhoek los.



4. Voeg vet toe aan de smeerpunten

LET OP

Het smeren van de draaipunten is van essentieel belang om slijtage van de verbindingen te voorkomen. Te weinig smering kan aanzienlijke schade aan het knikpunt en de laadarmdraaipunten veroorzaken in korte tijd.

In de volgende tabel en afbeeldingen staat de locatie van de smeernippels. Controleer de smeerpunten voor iedere dienst.

Zorg ervoor dat alle aansluitingen gesmeerd en schoon zijn. Het juiste smeringsinterval hangt sterk af van de bedrijfsomstandigheden. Ten minste na elke 10 uur gebruik moet worden gecontroleerd of smeren nodig is. Voeg vet toe als de verbindingen vuil zijn. Een goede smering van de verbindingen is noodzakelijk. Onvoldoende smering zorgt ervoor dat de verbindingen snel verslijten.

Gebruik algemeen machinevet. Er is een vetspuit nodig om vet aan te brengen op de smeernippels. Alle smeernippels zijn standaard R1/8"-nippels. Vervang beschadigde nippels.

Reinig het uiteinde van de nippel voor het smeren en breng een kleine hoeveelheid vet per keer aan. Nieuw smeermiddel duwt het vuil uit de verbindingen. Veeg overtollig vet af met een doek.

Voeg vet toe in de smeerpunten van de telescopische laadarm (4) wanneer de telescopische laadarm volledig is ingetrokken.

De smeerpunten staan vermeld in de volgende tabel.

Referentie		Aantal punten
A	1. Knikpunt Rechterkant van de kniklader	2
	2. Stuurcilinder Linkerkant van de kniklader. De beide uiteinden van de stuurcilinder, bij knikpunt	2
B	3. Scharnierpen laadarm Beide uiteinden draaipunt laadarm	2
	4. Telescopische laadarm Smeren wanneer de laadarm helemaal is ingetrokken	2
C	5. Hefcilinder	2
	6. Nivelleringscilinder Indien aanwezig. Onderste uiteinde toegankelijk onder de voorste beschermkap.	2
	7. Kantelcilinder	2
	8. Snelkoppelplaat Scharnierpennen en kantelmechanisme, 4 punten op de linkerkant van de laadarm, 1 punt op de rechterkant	5

A. Knikpunt en stuurcilinder

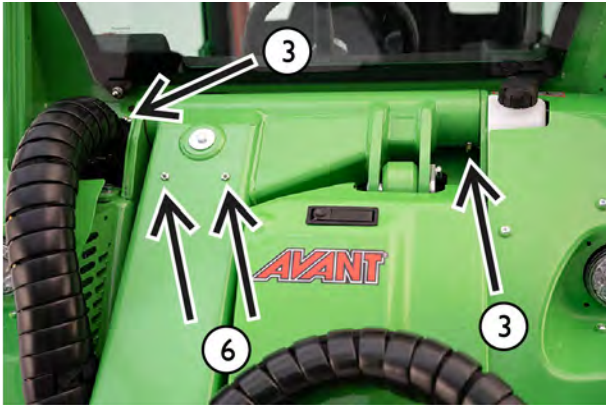
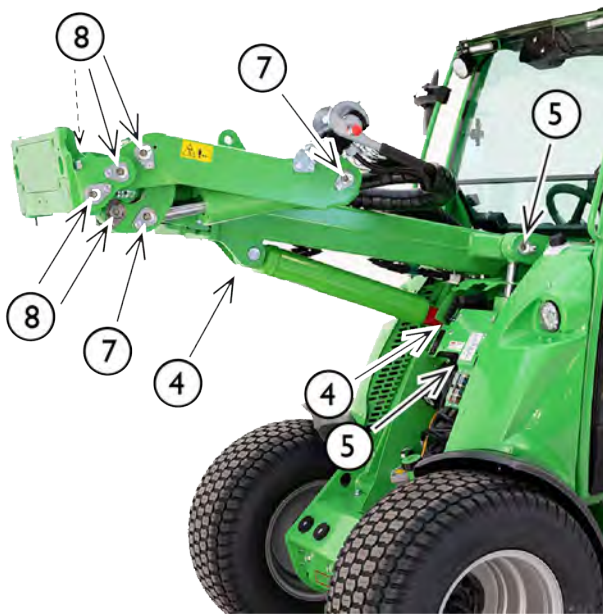

B. Voorchassis en telescopische laadarm**C. Cilinders en koppelingsplaat****5. Controleer de laadarm, scharnierpennen en andere metalen constructies visueel**

Controleer de constructies van de kniklader visueel. Gebruik de kniklader niet als er zichtbare schade, tekenen van verbuiging, breuken, scheuren of vervormingen zijn.

- Alle scharnierpennen moeten in goede staat zijn en op hun plaats zijn bevestigd.

Controleer of de scharnierpennen niet versleten zijn en de scharnierpunten niet te veel speling hebben. Versleten pennen leiden tot slijtage en defecten van de scharnieren, alleen een klein beetje speling is acceptabel.

- De telescopische laadarm heeft glijplaten die tijdens het gebruik verslijten. Het binnenste telescopische gedeelte van de laadarm mag niet te sterk bewegen als dit met de hand wordt bewogen. Raadpleeg pagina 148 als de glijplaten moeten worden aangepast of vervangen.
- Controleer de stuercilinder, de scharnierpennen, hydraulische koppelingen en beugels die de cilinder verbinden met het voor- en achterchassis.



WAARSCHUWING **Gevaar voor het vallen van de last - Controleer alle scharnierpennen.** Controleer of de borgschroeven van alle scharnierpennen goed vastzitten. Controleer ook de scharnierpen waarmee de laadarm aan het voorchassis is bevestigd. Als er een schroef loszit, gebruik dan schroefdraadborgmiddel en draai de schroef vast.



Gevaar voor ernstig letsel - Stop het gebruik van de kniklader en neem contact op met de Avant-klantenservice als de stalen constructie van de kniklader beschadigd raakt.

Een verkeerde reparatie of verkeerde methoden en materialen die voor de reparatie worden gebruikt kunnen gevaarlijke storingen of verdere schade aan de kniklader veroorzaken.



Beschadigde of aangepaste veiligheidsconstructies

beschermen niet op dezelfde manier als de originele constructies. Als het ROPS-veiligheidsframe of het FOPS-dak van de machine beschadigd raakt, moet de machine naar de Avant-onderhoudsdienst worden gebracht ter controle. Het is niet toegestaan om het ROPS en het FOPS te repareren.

- pen waarmee de laadarm aan het voorchassis is bevestigd
- alle pennen van de laadboom en de cilinders

Als een borgschroef van een scharnierpen los zit, breng dan schroefdraadborgmiddel aan en draai de schroef vast.



Gevaar voor het vallen van de last - Controleer alle scharnierpennen.

Controleer of de borgschroeven van alle scharnierpennen goed vastzitten. Controleer ook de scharnierpen waarmee de laadarm aan het voorchassis is bevestigd. Als er een schroef loszit, gebruik dan schroefdraadborgmiddel en draai de schroef vast.

6. Controleer of de bouten, moeren en koppelingen goed vastzitten

Controleer regelmatig of de bouten, moeren en hydraulische koppelingen goed vastzitten. Controleer zichtbare bouten en hydraulische koppelingen dagelijks. Controleer de bouten en koppelingen grondiger als onderdeel van het periodieke onderhoud. Start de kniklader niet als er bouten, scharnierpennen of hydraulische koppelingen loszitten, beschadigd zijn of ontbreken.

Controleer de scharnierpennen

Controleer de scharnierpennen en of de borgschroeven van de scharnierpennen goed vastzitten:

- pennen waarmee de scharnierende frames zijn bevestigd
- pennen waarmee de stuurcilinder is bevestigd

Controleer de wielmoeren

Controleer met een momentsleutel of de wielmoeren goed vastzitten. De wielmoeren moeten worden vastgezet met 225 - 275 Nm. De wielen en moeren lopen in na de eerste paar uren gebruik; controleer of ze goed vastzitten na vijf uur gebruik.

LET OP

Draai de wielmoeren vast na de eerste vijf bedrijfsuren. Controleer regelmatig of de wielmoeren nog goed vastzitten.

Andere bouten en moeren

De bouten en moeren op de kniklader zijn van het standaard metrische-systeemtype. Als er een bout of moer moet worden vervangen, vervang ze dan allebei tegelijk door nieuwe exemplaren met dezelfde afmetingen en specificaties.

De meeste bouten en moeren op de kniklader zijn van het metrische type 8.8. Raadpleeg de reserveonderdelencatalogus voor informatie over bouten, moeren en ringen. Neem contact op met de Avant-klantenservice als u twijfelt over de geschikte bevestigingsmiddelen.

- Controleer de bouten waarmee de verlenging van het achterchassis aan het achterchassis is bevestigd. Deze bouten moeten worden vastgedraaid tot 227 Nm. Deze bouten moeten worden vastgezet met 10,9 Nm.
- Controleer of de aandrijfmotoren goed zijn bevestigd. Zie pagina 149 voor meer informatie.

Deze bouten moeten worden gecontroleerd na de eerste 50 gebruiksuren en daarna iedere 400 uren of 1 jaar gebruik, wat het eerste komt.

Controleer de hydraulische koppelingen

Controleer de slangen en koppelingen die zichtbaar zijn op de laadarm. Duw en trek met de hand aan de slangen en kijk of er koppelingen loszitten.

Draai hydraulische koppelingen niet te strak vast. Maak hydraulische koppelingen alleen vast als er tekenen zijn van lekkage of een loszittende verbinding. Een hydraulische koppeling kan beschadigd raken als deze onnodig wordt vastgedraaid.

Controleer of de vervangende slangen en koppelingen voldoen aan de nominale waarden en specificaties van de originele slangen en compatibel zijn met de koppelingen op de kniklader. Neem contact op met de Avant-klantenservice als er slangen of koppelingen moeten worden vervangen.

Hydraulische koppelingen van aandrijfmotoren en slangen van aandrijfsysteem

Hydraulische koppelingen van het aandrijfsysteem hebben een zichtbare markering, waarbij een gele markering volledig zichtbaar is als de koppeling goed is vastgemaakt. Als een slang of koppeling moet worden vervangen, gebruik dan alleen slangen met compatibele koppelingen.

Hergebruik van hydraulische slangen of koppelingen

Gebruik de geperste koppelingen die onderdeel zijn van hydraulische slangen nooit opnieuw. Als er een slang moet worden vervangen, moet deze altijd worden uitgerust met nieuwe koppelingen. Gebruik alleen slangen en koppelingen van hoge kwaliteit. De slangen moeten zijn gemaakt met professioneel gemaakte perskoppelingen. Gebruik geen herbruikbare slangkoppelingen.

Getaperde hydraulische JIC-koppelingen kunnen beschadigd raken wanneer ze worden verwijderd en opnieuw aangedraaid. JIC-koppelingen worden niet vastgedraaid met een moment en de koppeling gaat kapot als hij te strak wordt aangedraaid.

7. Controleer de wielen

Controleer de staat van de banden en velgen dagelijks. Gebruik de kniklader niet als de banden of velgen zichtbare schade hebben. Als een band lek is, breng hem dan naar een professionele bandenreparateur. Het is niet altijd mogelijk om alle lekken veilig te repareren. Repareer banden niet zelf.

Controleer de bandenspanning met een drukmeter als u denkt dat de spanning niet juist is. Controleer de bandenspanning minstens eenmaal per maand. Controleer de bandenspanning als er geen zware aanbouwwerktuigen en extra contragewichten zijn bevestigd.

Controleer of de bandmodellen geschikt zijn voor het knikladermodel en of ze staan vermeld op pagina 41. De belastings- en snelheidswaarden van de band en de velg moeten geschikt zijn voor het knikladermodel.

De juiste bandenspanning hangt af van het bandmodel en de bedoelde last. Raadpleeg het hoofdstuk Technische Specificaties.

**WAARSCHUWING**

Gevaar voor verlies van stabiliteit door een klapband - Probeer een band nooit zelf te repareren. De kniklader is voorzien van zware banden die alleen door een erkende bandenmonteur mogen worden gerepareerd.

8. Controleer het aanbouwwerktuig en de snelkoppelingsplaat

Controleer de vergrendeling van het aanbouwwerktuig en de borgpennen op de snelkoppelingsplaat. Controleer de beide borgpennen:

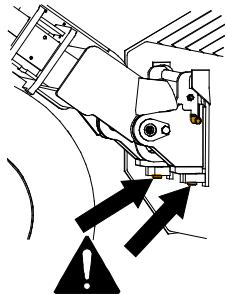

- De beide pennen moeten gemakkelijk bewegen en door de onderste beugels van het aanbouwwerktuig heen komen.
- Om het aanbouwwerktuig en alle eventuele koppelingsinstructies voor afzonderlijke aanbouwwerktuigen te controleren, raadpleegt u de handleiding van het betreffende aanbouwwerktuig.

De borgpennen moeten gemakkelijk terugkeren in hun borgpositie. Gebruik de kniklader niet als de koppelingspennen niet goed worden vergrendeld.

Reinig de borgpennen wanneer u de kniklader schoonmaakt. Beweeg de borgpennen regelmatig, zelfs als u de aanbouwwerktuigen niet regelmatig vervangt.

De snelkoppelingsplaat en de pen daar bovenop mogen niet zijn verbogen, gebarsten of op een andere manier zijn beschadigd.

Zorg ervoor dat het aanbouwwerktuig is vergrendeld, als er een aanbouwwerktuig op de snelkoppelingsplaat is gemonteerd. Controleer de werking van het aanbouwwerktuig en de positie van de hydraulische slangen van het aanbouwwerktuig. De slangen mogen niet tegen scherpe oppervlakken schuren of uitgerekt of vastgeklemd worden wanneer de laadarm en het aanbouwwerktuig worden bewogen.

Hydraulische vergrendeling van aanbouwwerktuigen:

Als uw kniklader is uitgerust met een hydraulische vergrendeling voor aanbouwwerktuigen, controleer dan of de beide borgpennen helemaal omhoog of omlaag bewegen als de schakelaar op het bedieningspaneel wordt gebruikt. Gebruik de kniklader niet als de borgpennen van het aanbouwwerktuigvergrendelingssysteem niet helemaal omlaag gaan. Als het vergrendelingssysteem niet goed werkt, neem dan contact op met Avant Service.

Gebruik het hydraulische vergrendelingssysteem regelmatig, ook als u geen aanbouwwerktuigen heeft verwisseld.

9. Het hydraulische-oliepeil controleren

Controleer het hydraulische-oliepeil met de peilstok van de vuldop. Verwijder het voorpaneel om bij de vuldop te komen. Houd de laadarm volledig omlaag.

Controleer het peil van de hydraulische olie met name na het gebruik van een nieuw aanbouwwerktuig dat hydraulische olie van de kniklader afneemt wanneer het hydraulische systeem van het aanbouwwerktuig wordt gevuld. Controleer ook of u lekkage van hydraulische olie opmerkt.

Het oliepeil moet ongeveer op de onderste markering van de peilstok (1) zijn als de laadarm omhoog is.

Draai de peilstok vast om te meten. Vul bij indien nodig, maar nooit meer dan de markering van de bovengrens (2). Daardoor kan de olie overstromen als de laadarm omlaag wordt gebracht.



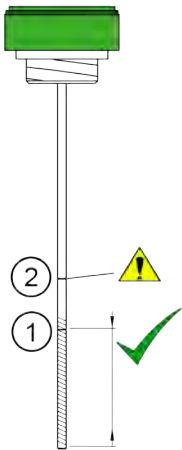

1. Doelmarkering. Vul bij tot dit teken wanneer het hydraulische systeem **koud** is.

Het gemarkeerde gebied op de afbeelding hiernaast laat bij benadering het acceptabele peil zien.

2. De tweede markering op de peilstok geeft het maximumpeil van de hydraulische olie aan. De olie kan dit niveau bereiken als het hydraulische systeem **heet** is.

Vul de hydraulische-olietank nooit te veel. De olie kan overstromen of in de tank gaan schuimen.

10. Controleer het cabineluchtfilter

Als de kniklader een afgesloten cabine heeft

Een vervangbaar cabineluchtfilter kan worden verwisseld van binnen de cabine, via het luchtcirculatiesysteem naast de bestuurdersstoel. Het patroon moet vaker worden gecontroleerd en vervangen als de kniklader wordt gebruikt in stoffige omgevingen.

Reinig het filterhuis en zorg ervoor dat er geen stof en vuil in de luchtkanalen komt.

Controleer of het luchtfilter strak vastzit en een goede afdichting vormt met de behuizing. Als er tekenen zijn van stof dat in de leidingen na het filter komt, moeten de luchtleidingen worden gereinigd en moet er een nieuw filter worden geïnstalleerd, waarbij u goed oplet dat de afdichting van het filter goed contact maakt met de behuizing.

1. Draai de schroeven (2 stuks) van het frame van het luchtcirculatiesysteem.



2. Trek het frame en het filterhuis uit de gleuf. Ze kunnen erg vast zitten.



3. Nu is het filterelement in de gleuf te zien.



4. Breng het filterelement iets naar buiten en trek het dan weg.

5. Reinig of vervang het filterelement.



Gevaar voor ernstige ziekte door blootstelling aan stof - Gebruik de kniklader nooit als het cabineluchtfilter is verwijderd. Zorg ervoor dat een cabineluchtfilter op de juiste manier wordt aangebracht om blootstelling aan stof te verminderen. Overweeg het gebruik van een ademmasker in stoffige omgevingen.

Motorinspecties en routine-onderhoud

De Avant 735i is uitgerust met een Kohler KSD-dieselmotor. Service- en onderhoudsinstructies voor de motor zijn te vinden in de Kohler KSD-handleiding die bij de kniklader wordt geleverd.

Als er tegenstrijdige informatie in deze bedienershandleiding en de handleiding van de motor staat, volg dan de instructies uit deze bedienershandleiding.

Een geautoriseerde Avant-servicepartner voert de benodigde servicewerkzaamheden aan de motor uit.

11. Motoroliepeil controleren

Controleer het motoroliepeil met de peilstok. Om een correct resultaat te verkrijgen met de peilstok:

1. Parkeer de kniklader op een vlakke ondergrond
2. Laat de motor afkoelen en het oliepeil stabiliseren voordat u het oliepeil controleert
3. Duw de peilstok helemaal in de opening om de juiste waarde te verkrijgen.

Als het motoroliepeil niet tussen de markeringen op de peilstok is, voeg dan een kleine hoeveelheid van het aanbevolen type motorolie toe aan de motor. Gebruik alleen hoogwaardige motorolie die is goedgekeurd voor uw knikladermodel. Zie pagina 40 voor meer informatie over olie.

Laat het oliepeil even stabiliseren na het toevoegen van olie en controleer het oliepeil dan opnieuw. Voeg niet te veel olie toe aan de motor, omdat dat de motor kan beschadigen.

Peilstok en vulopening:

De oliepeilstok (1) zit aan de linkerkant van de motor.

De oliëvulopening (2) is eenvoudig toegankelijk op de bovenkant van de motor.

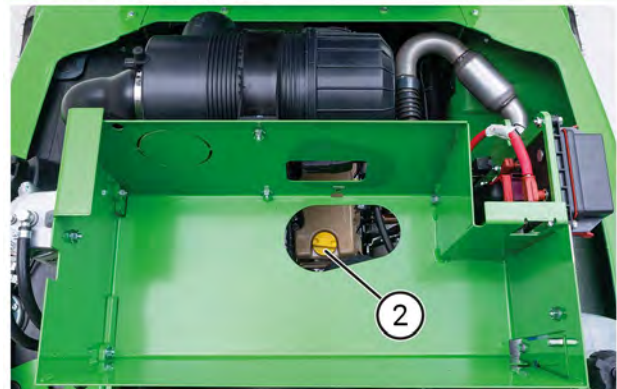
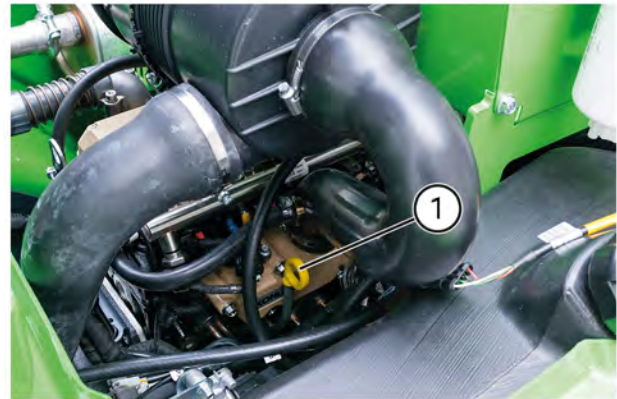

LET OP

Doe nooit teveel olie in de motor - dat kan ernstige schade aan de motor veroorzaken. Teveel olie kan ook te zware emissies en dikke uitlaatgassen veroorzaken. Als er teveel olie is toegevoegd, verwijder dan wat olie uit de motor.

Monitor het oliepeil over een langere periode. Het motoroliepeil kan toenemen doordat er brandstof wordt gemengd met de motorolie. Dit wordt gewoonlijk veroorzaakt door frequent kortdurend gebruik waarbij de motor zijn bedrijfstemperatuur niet bereikt, maar kan ook een teken zijn van een motorstoring.

Als u merkt dat het motoroliepeil is toegenomen, verwijder dan niet alleen een gedeelte van de motorolie, maar vervang de volledige hoeveelheid olie.

12. Controleer het motorkoelvloeistofpeil

Open de tank van het reservoir nooit als de motor heet is. Controleer het koelmiddelpeil altijd wanneer de motor koel is. Het koelmiddelpeil is te zien door het transparante reservoir.

**WAARSCHUWING**

Gevaar voor brandwonden door hete koelvloeistof - Open nooit een hete radiator of een heet reservoir. Open het onder druk staande koelmiddelsysteem nooit wanneer de motor warm is. Er kan heet koelmiddel uit spuiten, dat ernstige brandwonden kan veroorzaken. Laat de motor helemaal afkoelen voordat u het reservoir opent.

Controleer het koelmiddelniveau zonder de radiator of het reservoir te openen door het aparte koelmiddelreservoir te controleren. Voeg koelmiddel toe aan het koelmiddelreservoir, niet door de dop van de radiator te openen.

Het koelmiddelreservoir zit aan de achterkant van het motorcompartiment. Er zit geen dop op de radiator zelf.



Het koelsysteem van de motor gebruikt een reservoirtank die onder druk staat. Het koelmiddelniveau moet tussen de minimum- en maximummarkeringen op het reservoir zijn.

Voeg indien nodig ongeveer 50% mengsel van glycol-antivries en schoon water toe om interne corrosie van de motor te voorkomen. Meng geen verschillende soorten koelvloeistoffen, omdat ze chemisch met elkaar kunnen reageren. Als er vaak koelvloeistof moet worden toegevoegd, kan er een lek of andere schade aan de motor zijn. Neem contact op met de Avant-klantenservice.

Controleer jaarlijks de antivrieseigenschappen van het koelmiddel. Vervang de motorkoelvloeistof na twee jaar, omdat de anticorrosie-eigenschappen van het koelmiddel door de tijd heen afnemen.

13. Controleer de waterscheider

Water in brandstof kan aanzienlijke schade aan het injectiesysteem van de motor veroorzaken. Gebruik altijd alleen schone brandstof die wordt bewaard in containers die zijn goedgekeurd voor opslag van diesel. De waterscheider zelf kan mogelijk niet al het water uit verontreinigde brandstof verwijderen.

De waterscheider (1) is gecombineerd met het hoofdbrandstoffilter en zit bovenop de brandstoftank.

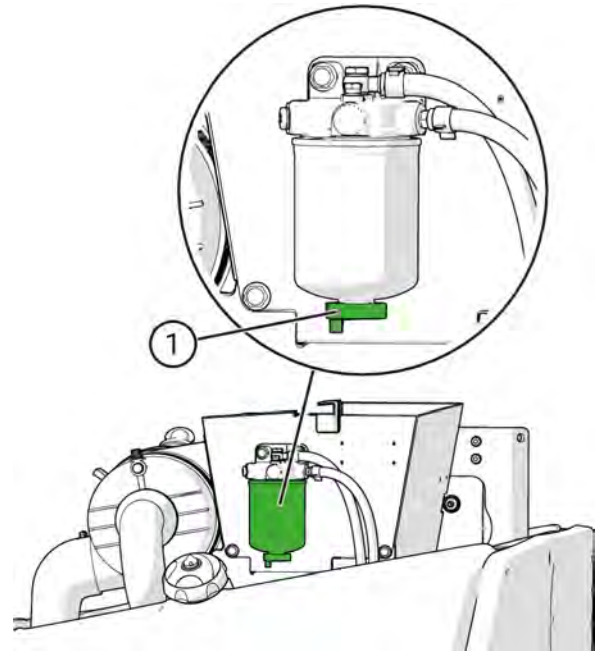

Water uit de waterscheider verwijderen:

1. Schakel de kniklader uit volgens de veilige stopprocedure en laat de motor helemaal afkoelen.
2. Laat het afgescheiden water weglopen door aan een dopje op de onderkant van het hoofdbrandstoffilter te draaien. Vang het water op en voer het af als gebruikte olie.
3. Draai de dop stevig vast.

14. Controleer het motorluchtfilterelement

Controleer en reinig of vervang het luchtfilterelement als dat nodig is. Vervang het filter na 400 gebruiksuren of jaarlijks, wat het eerste optreedt.

Het motoroliefilter voorkomt dat er vuil en stof in de motor komen. In stoffige omstandigheden kan het nodig zijn om het luchtfilterelement eerder dan de geplande vervanging te reinigen.



1. Knijp het rubberen ontluingsgat op het filterhuis in om water en vuil uit het filter te laten lopen.
2. Veeg de buitenkant van het luchtfilterhuis schoon voordat u het filter opent.
3. Open het filterhuis en controleer de filterpatroon. Als er zichtbaar stof of vuil op het filter zit, reinig of vervang het filter dan volgens deze instructies.
4. Verwijder het filterpatroon zorgvuldig door het naar buiten te trekken.
5. Om het filter te reinigen tikt u het gesloten uiteinde van het filter zachtjes tegen een plat, schoon oppervlak. **Reinig het filter nooit met perslucht!**
6. Verwijder het binnenste element niet.
7. Reinig de binnenste componenten van het filterhuis met een vochtige doek
8. Reinig de afdichtranden van het luchtfilter.
9. Plaats het filterpatroon en de afdichting terug. Controleer of het filter en de kap van de behuizing goed op elkaar zijn aangesloten.

Vervang het luchtfilter altijd als het versleten of beschadigd is. Als het luchtfilter vaak moet worden gereinigd, moet het ook vaker worden vervangen dan vermeld staat in het normale onderhoudsschema.

LET OP

Probeer het luchtfilterelement nooit te reinigen met perslucht. Het luchtfilter raakt gemakkelijk beschadigd, waardoor er stofdeeltjes in de motor terecht kunnen komen en slijtage kunnen veroorzaken.

LET OP

Voorkom slijtage en schade van de motor - Gebruik de kniklader nooit zonder dat er een correct luchtfilterpatroon op de juiste manier is aangebracht.

Verwijder het binnenste luchtfilterelement niet. Dit is bedoeld om te voorkomen dat er vuil in de motor komt tijdens het vervangen van het luchtfilterelement.



Vervang het interne luchtfilterelement als u merkt dat het vuil of beschadigd is, of als de kleur is veranderd en niet meer de oorspronkelijke blauwe tint heeft. Vervang ook de beide luchtfilterelementen als het hoofdvluchtfilter is beschadigd.

15. Controleer de accu en de elektriciteitskabels

Verwijder de motorkap en controleer of de accu en de elektriciteitskabels schoon zijn, goed zijn bevestigd en in goede staat zijn.

De accu (1) zit op de achterkant van de kniklader, aan de rechterkant van de motor. De routinematige accucontroles kunnen worden uitgevoerd door alleen de bovenkant van het achterchassis (motorkap) te verwijderen. Om helemaal bij de accu te kunnen komen, moet het rechter-achterpaneel van de kniklader worden verwijderd.



WAARSCHUWING

Gevaar voor kortsluiting en blootstelling aan accuzuur en lood - Raadpleeg voor omgang met de accu de veiligheidsinstructies over omgang met de accu op pagina 22.

Controleer de staat en de bevestiging van de accu, de accuschakelaar en de kabels.

1. Inspecteer en reinig de accupolen regelmatig. Als de klemmen er roestig uitzien, reinig ze dan en breng vet of pasta voor accuklemmen aan om corrosie te voorkomen.
2. Controleer of de accu goed is bevestigd en beveiligd is tegen bewegingen. Een accu die beweegt, kan de elektriciteitskabels beschadigen en kortsluiting veroorzaken.

3. Zorg ervoor dat u een accu gebruikt met de juiste afmetingen en vorm, zodat hij op de juiste manier kan worden bevestigd. Gebruik alleen een accu die voldoet aan alle specificaties van de originele accu, niet alleen aan de nominale capaciteit.
4. Reinig de accu en het gebied daar omheen zorgvuldig. Verwijder ook regelmatig het vuil van onder en rondom de accu.

**LET OP**

Koppel de accu eerst los (isoleer de accu) met de accuschakelaar.

LET OP

De accu en de polen bevatten lood. Raadpleeg eerst de veiligheidsinstructies over omgang met de accu op pagina 22.

De accu is verzegeld en onderhoudsvrij, wat betekent dat hij niet hoeft en niet kan worden bijgevuld met water of accuzuur zolang de accu meegaat. Probeer de accubehuizing niet open te maken.

**WAARSCHUWING**

Brandgevaar - Controleer of de accu goed is bevestigd tegen bewegingen. De isolatie van de kabels van een bewegende accu kunnen beschadigd raken, waardoor gevaar voor brand, kortsluiting en vonken ontstaat. Een bewegende accu kan ook kortgesloten raken door contact tussen de accupool en het chassis van de kniklader. De accu kan beschadigd raken door bewegingen. Controleer altijd of de accu goed is bevestigd met de basisflens. Houd de accu en het gebied eromheen schoon, zodat de accu niet beschadigd raakt door vuil of ander materiaal.

Controleer de elektriciteitskabels van de kniklader

Controleer andere elektriciteitskabels, of ze goed worden geleid en goed zijn bevestigd. Als u tekenen van schade ziet op de elektriciteitskabels of componenten, stop dan het gebruik van de kniklader en koppel de accu los. Vervang de kabels en isolatoren voordat u de kniklader weer gaat gebruiken.

1. Zorg ervoor dat de kabels in het motorcompartiment niet tegen scherpe randen kunnen schuren. Corrigeer de route en de bevestiging van de kabels als dat nodig is. Vervang beschadigde kabels.
2. Controleer hoe de kabels door het knikpunt van de kniklader lopen. De kabels mogen niet beklemd raken tussen hydraulische slangen en de kabels mogen niet tegen andere delen van de kniklader aan schuren.
3. Controleer de kabels op tekenen van veroudering en slijtage. Als een kabel of een kabelisolatie is beschadigd, versleten of broos is geworden, bestaat er een verhoogd risico op kortsluiting en brand.

4. Controleer de staat en de bevestiging van de accuschakelaar en de kabels. Als de accuschakelaar op UIT staat draait u aan de contactsleutel om de accuschakelaar te testen. Als de accuschakelaar beschadigd is, koppel de accukabels dan onmiddellijk los en vervang de schakelaar.

Inspecties na het starten van de kniklader

16. Test de bewegingen van de laadarm

- De laadarm moet soepel naar alle uiterste posities bewegen als er geen aanbouwwerktuig wordt gebruikt.
- Als de telescopische functie van de laadarm stugger begint te werken onder belasting, voeg dan vet toe aan de smeerpunten op de bovenkant van de laadarm. Breng niet direct vet aan op de binnenste laadarm, omdat dit vuil verzamelt en slijtage veroorzaakt. Schuif de laadarm helemaal uit en spuit PTFE-smeermiddel op de binnenkant van de laadarm.
- Als de glijplaten zijn versleten, kan er teveel speling tussen de gedeelten van de laadarm zijn. Als er merkbare speling is, pas de glijplaten van de telescopische laadarm dan aan of vervang ze.
- Als er een aanbouwwerktuig is bevestigd, controleer dan of de laadarm soepel beweegt binnen het normale werkbereik.

Hydraulische slangen of elektriciteitskabels mogen in geen enkele positie van de laadarm samengedrukt of uitgerekt worden



VOORZICHTIG

Gevaar voor botsingen - Breng het aanbouwwerktuig niet naar een positie waarin het de kniklader kan raken. Sommige aanbouwwerktuigen kunnen de voorbanden, laadarm of structuren van de kniklader raken wanneer de laadarm naar de uiterste posities wordt bewogen of gekanteld. Gebruik aanbouwwerktuigen alleen voor het beoogde gebruik.

17. Test de aandrijvingsbesturing en het stuur

- Controleer de werking van de pedalen en het stuur. De pedalen moeten vrij bewegen en niet vast komen te zitten of stijf aanvoelen.
- Controleer of de kniklader stopt als u de gaspedalen niet induwt. Gebruik de kniklader niet als de remprestaties zijn verminderd, of als de kniklader verschuift.
- Laat de kniklader opwarmen en controleer de stuurinrichting. Wanneer de motor loopt, moet het stuur eenvoudig te draaien zijn. Wanneer de motor is uitgeschakeld, werkt het stuur wel, maar is er meer kracht voor nodig. Er is een ingebouwde back-upstuurinrichting waarmee de kniklader kan worden gedraaid als het hydraulische debiet naar de stuurinrichting is onderbroken.

Als u problemen opmerkt met de pedalen, het stoppen van de kniklader, verschuiven of problemen met de normale of back-upstuurinrichting, schakelt u de parkeerrem in, schakelt u de kniklader uit en repareert u de kniklader voordat u hem weer gebruikt.

18. Test de parkeerrem

Test de parkeerrem regelmatig.

1. Schakel de parkeerrem in wanneer de kniklader werkt.
2. Zet de rijsnelheidsmodus op langzaam.
3. Duw de rijpedalen in. De kniklader mag niet bewegen wanneer de parkeerrem is ingeschakeld.
4. Verhoog het toerental van de motor en test de parkeerrem zowel bij vooruit als bij achteruit rijden.

Als de kniklader beweegt wanneer de rijpedalen worden ingedrukt, stop dan het gebruik van de kniklader. Repareer de remmen voordat u de kniklader gebruikt.

Als u contragewichten toevoegt of verwijdert

19. Kalibreer de laadsensor

De laadsensor moet worden gekalibreerd als u contragewichten op de kniklader toevoegt of ervan verwijdert. Controleer en kalibreer de laadsensor als u meer dan twee 29 kg afzonderlijke gewichten toevoegt of verwijdert.



WAARSCHUWING

Gevaar voor kantelen - De laadsensor geeft mogelijk geen correcte informatie als hij niet goed is gekalibreerd na het toevoegen of verwijderen van contragewichten. De laadsensor moet worden gekalibreerd als u twee of meer AVANT-tegengewichten (+/- 58 kg) toevoegt of verwijdert.



WAARSCHUWING

Gevaar voor kantelen van de lader en verbrijzeld raken onder de omlaag komende last - Voer de kalibratie uit op een vlakke, stevige ondergrond en kom niet in de buurt van de laadarm van de kniklader. Tijdens de kalibratieprocedure van de laadsensor is het nodig om een zware last op te heffen, die de kniklader opzettelijk voorover laat kantelen.

LET OP

Het is niet mogelijk om de laadsensor te kalibreren door de achterkant van de kniklader omhoog te brengen met een krik of hefapparatuur. Voor een juiste afstelling moeten de achterwielen van de grond af worden gebracht met behulp van de laadarm.

De laadsensor kalibreren:

1. Breng de contragewichten aan op of verwijder ze van de kniklader.
2. Verwijder de afdekplaat van de motor en de achterste afdekplaat links onderaan.
3. Hef iets op met de kniklader dat zo zwaar is dat de achterwielen van de grond komen.

Gebruik de laadarm om de achterwielen iets van de grond te laten komen.

Hef alleen vaste voorwerpen op tijdens het uitvoeren van de kalibratie. Als u zachte materialen, zoals zand, opheft met een bak, kan de kniklader bewegen als er zand uit de bak begint te lopen.

4. Draai de bout aan één uiteinde van de laadsensor los, zoals te zien is op onderstaande afbeelding, met twee sleutels van 13 mm. Draai de schroef aan zodra de twee stalen strips in aanraking komen met de schakelaar en die activeren.

Houd uw handen en voeten uit de buurt van de achterwielen tijdens de kalibratie

Laat niemand op de bestuurdersstoel van de kniklader zitten tijdens het aanpassen van de laadsensor - Onverwachte bewegingen van de kniklader kunnen verwondingen veroorzaken!

Blijf uit de buurt van de hete delen van de motor tijdens de kalibratie.

5. Gebruik de laadarm om de achterwielen weer op de grond te zetten.
6. Controleer of de laadsensor goed werkt. Controleer of de laadsensor wordt getriggerd voordat de achterwielen het contact met de grond verliezen. Pas de sensor indien nodig opnieuw aan.
7. Monteer de afdekplaten. Controleer of de bouten waarmee de contragewichten aan de kniklader vastzitten goed zijn vastgedraaid.



Periodieke service

Voor deze onderhouds- en serviceprocedures kunnen speciale apparatuur, gereedschappen of vaardigheden nodig zijn. Ze worden alleen aanbevolen voor professionele onderhoudstechnici.

Periodiek onderhoud omvat alle onderhoudstaken die in deze Bedienershandleiding staan, naast de onderhoudstaken die staan vermeld in dit gedeelte van de Bedienershandleiding.

Neem contact op met uw Avant-dealer om te vragen wat de dichtstbijzijnde Avant-service is.

1. Vervang het motorluchtfilter

Vervang het motorluchtfilter minstens eenmaal per jaar. Vervang het filter vaker als de kniklader wordt gebruikt in stoffige omstandigheden, waarin het filter vaak moet worden schoongemaakt. Volg de instructies op pagina 137 om het filter te vervangen.

2. Motorolie vervangen

Vervang de olie als de motor warm is. De motorolie kan worden verwijderd met een zuigpomp of worden afgevoerd in een geschikte container door de afvoerdop op de bodem van de motor te openen.

Voeg alleen het juiste type olie toe. Zie de informatie in deze bedienershandleiding over het type en de hoeveelheid motorolie. Start de motor niet als er te veel olie is toegevoegd, verwijder overtollige olie voor het starten.

3. Het motoroliefilter vervangen

Het motoroliefilter (1) zit aan de rechterkant van de motor. Verwijder de achterste kap rechts om bij het filter te komen.

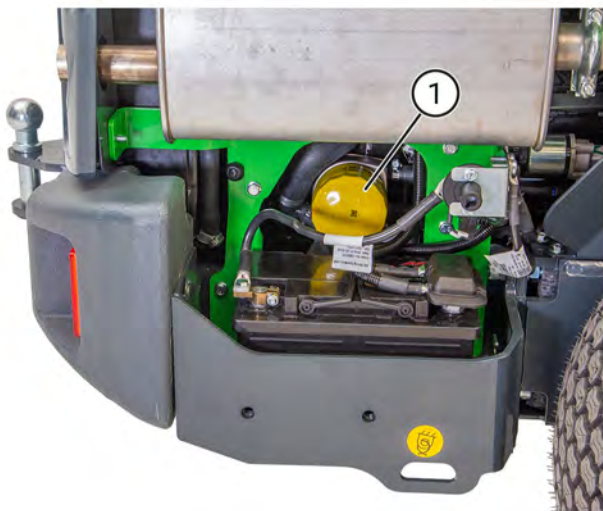

4. De hydraulische olie vervangen

Bij het vervangen van de hydraulische olie kan de olie worden verwijderd met een zuigpomp of door de afvoerdop aan de rechterkant van het voorchassis, naast het knikpunt te openen. In beide gevallen is het belangrijk om de magnetische afvoerdop te reinigen. De inhoud van de hydraulische olietank is 38 l.

Type hydraulische olie

Gebruik altijd het juiste type schone, hoogwaardige hydraulische olie met extra smeeradditieven. De aanbevolen olietypes zijn:

- ISO VG-46-gecertificeerde minerale olie
- Mobil SHC™ Hydraulic EAL biologisch afbreekbare hydraulische olie op basis van minerale olie

Controleer het label op de kniklader voor informatie over welke olie is toegevoegd in de fabriek.

Als de omgevingstemperatuur hoog is, kan er olie met een hogere viscositeit nodig zijn. Neem contact op met uw Avant-dealer of erkende servicecentrum.

Als het vriest, gebruik dan olie van hoge kwaliteit met een brede viscositeitsindex die ook bedoeld is voor gebruik in lage temperaturen. Het juiste type olie maakt koud starten makkelijker en verbetert de prestaties van de kniklader bij lage temperaturen.

LET OP

Het gebruik van synthetische olie of van andere biohydraulische vloeistoffen dan hierboven staan vermeld; kan voortijdige slijtage of schade aan de hydraulische componenten veroorzaken en is niet toegestaan. Het gebruik van het verkeerde type hydraulische olie maakt de garantie ongeldig.

LET OP

Gebruik nooit plantaardige bio-olie. Alleen het bovenstaande type bio-olie is goedgekeurd voor gebruik. Dit type garandeert weerstand tegen slijtage en goede prestaties van het hydraulische systeem. Alleen deze olie mag worden toegevoegd zonder de hydraulische-oliecircuits door te spoelen. Behandel afgewerkte bio-olie hetzelfde als normale afgewerkte olie. Laat olie nooit achter in het milieu. Voer hydraulische olie altijd af volgens de plaatselijke voorschriften.

5. De hydraulische-oliefilters vervangen

Hydraulische-olieretourfilter:

- Bovenop de hydraulische tank, onder de voorste beschermkap. Neem de kap eraf en vervang de oliefilterpatroon.



Hydraulische-oliedrukfilter:

- Het hydraulische-oliedrukfilter (1) zit bovenop het hydraulische-pompsamenstel. Het drukfilter wordt bevestigd met de bout (2) door de filtervoet.

Wrijf voor het installeren van een nieuw filter de afdichting in met verse olie.



6. Reinig of vervang de ontluchter van de hydraulische-olietank

Er zit een ontluchtingsfilter in de peilstokdop dat eenmaal per jaar moet worden gereinigd of vervangen. De productcode van het ontluchtingsfilter is A429562.

7. Brandstoffilters vervangen

In veeleisende bedrijfsomstandigheden, of als er vaak brandstof wordt toegevoegd uit jerrycans, moeten de brandstoffilters vaker worden vervangen dan het aanbevolen onderhoudsinterval.

De brandstoflijnen zijn verbonden met het hoofdfilter (2) via een voorfilter (1). Het brandstof-voorfilter zit aan de linkerkant van de motor, naast de brandstoftank.

Voer alleen onderhoud uit als de motor koud is. Vervang brandstoffilters voorzichtig om morsen te voorkomen. Zorg ervoor dat alle delen schoon blijven tijdens het onderhoud. Veeg alle gemorste brandstof zorgvuldig schoon. Controleer de staat van de brandstofslangen en vervang beschadigde of losse slangklemmen.

Maak voor volledige toegang tot het brandstofvoorfILTER de brandstoftank los van de beugels. Til de brandstoftank op en kantel hem licht.

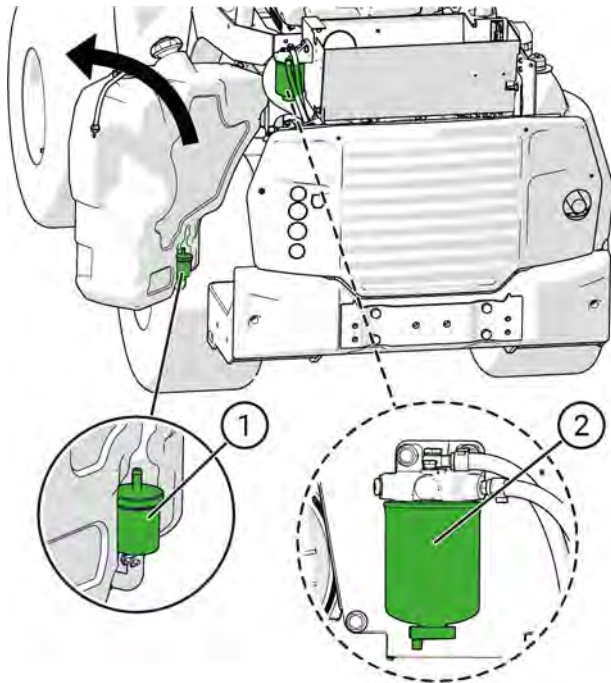

Spuit na vervanging van het brandstoffilter het brandstofsysteem in door de contactsleutel van de kniklader op AAN te zetten, maar niet te starten. Laat de elektrische brandstofpomp enkele minuten brandstof circuleren voor het starten.

8. Brandstofleidingen controleren

- Controleer alle brandstofleidingen en slangklemmen op slijtage of schade. Controleer of de brandstofleidingen zo zijn geleid dat ze niet beschadigd raken door schuren.
- Vervang beschadigde of losse slangklemmen. Gebruik slangklemmen die alleen bedoeld zijn voor eenmalig gebruik nooit opnieuw.
- Als een brandstofslang moet worden vervangen, vervang dan ook alle klemmen. Gebruik brandstofleidingen die voldoen aan de originele specificaties. Zorg ervoor dat er geen brandstofleidingen aan elektriciteitskabels zijn vastgebonden.
- Controleer de buitenkant van de brandstoftank. Controleer of er schuurplekken, tekenen van vervorming en andere slijtage zijn. Een beschadigde brandstoftank moet worden vervangen.

- Controleer de brandstof dop en het schroefdraad. Reinig de dop als dat nodig is. Controleer of de brandstof dop goed op het schroefdraad van de brandstoftank past en of het ratelsysteem van de dop werkt. Gebruik alleen het originele type brandstof dop.

9. Reinig de brandstoftank

Leeg en reinig de brandstoftank eenmaal per jaar. Als u de kniklader regelmatig bijvult met jerrycans, kan het nodig zijn om de brandstoftank vaker schoon te maken.

Om afval te beperken, gebruikt u de kniklader totdat de brandstoftank bijna leeg is voordat u de brandstoftank reinigt of de kniklader naar de jaarlijkse onderhoudsbeurt brengt. Om de brandstoftank te reinigen, verwijdert u de tank van de kniklader, spoelt u de tank schoon door een klein beetje schone brandstof toe te voegen, de tank te schudden en de brandstof vervolgens uit de tank te gieten in een opvangbak voor gebruikte brandstof. Herhaal dit een paar maal.

Breng gebruikte brandstof naar een geschikt recycling- en afvoerstation dat gebruikte brandstof op de juiste manier kan afvoeren. Laat brandstof of olie nooit weglopen in het milieu of via het riool.

10. Controleer de accu en de kabels, installatie, staat en laadvermogen van de accu.

Controleer of de accu en de elektriciteitskabels schoon zijn, goed zijn bevestigd en in goede staat zijn, zoals te zien is op pagina 138.

Prestaties van de accu

Als de prestaties van de accu verminderd zijn, test de prestaties dan met het speciale onderhoudsgereedschap. Een spanningswaarde van een accu geeft geen goede indicatie van de staat van de accu. Voor het testen van de prestaties van de accu is een geschikte testtool nodig; neem contact op met uw Avant-klantenservice.

Vervang, als dat nodig is, de accu door een accu van hetzelfde type en met dezelfde afmetingen als de originele. Controleer of de accu goed is bevestigd en of de accukabels in goede staat zijn. Controleer ook of de kabels zo zijn geleid en bevestigd dat ze niet beschadigd raken tijdens het gebruik.

De accu is verzegeld en onderhoudsvrij, wat betekent dat hij niet hoeft en niet kan worden bijgevuld met water of accuzuur zolang de accu meegaat. Probeer de accubehuizing niet open te maken.

Accutype:

Als de accu moet worden vervangen, vervang hem dan alleen met het juiste type accu. Een verkeerd type accu kan gevaar voor brand, explosie en vrijgave van accuzuur veroorzaken. De accu moet voldoen aan de specificaties van de originele accu.

Onderdeelnummer: A438875

Type: 12 V, DIN 575-12 >760 A 77 Ah

Afmetingen: L=277 mm H=190 mm B=175 mm

Ga voorzichtig met accu's om. Recycle gebruikte accu's altijd.

11. Controleer de elektriciteitskabels, relais en andere elektrische componenten

Controleer andere elektriciteitskabels, of ze goed worden geleid en goed zijn bevestigd, zoals te zien is op pagina 138. Als u tekenen van schade ziet op de elektriciteitskabels of componenten, stop dan het gebruik van de kniklader en koppel de accu los. Vervang de kabels en isolatoren voordat u de kniklader weer gaat gebruiken.

Controleer de relais, kabels en zekeringenkasten bij de hydraulische oliekoeler op de rechterkant van het voorchassis. Zorg ervoor dat alle connectors volledig op hun plaats zitten. Controleer alle kabels en afzonderlijke geleiders op tekenen van schade.

12. Controleer de hydraulische slangen, koppelingen en andere hydraulische componenten

Controleer de plaats en de route van de hydraulische slangen. De buitenste laag van de hydraulische slangen mag niet zodanig beschadigd zijn dat er een binnenste laag zichtbaar is. Vervang slangen die tekenen van schade vertonen.

Beweeg de slangen met de hand om te zien of de koppelingen van de slangen niet loszitten. Controleer of er hydraulische koppelingen tekenen van lekkage vertonen.

Hydraulische slangen verouderen door de tijd heen. Blootstelling aan zonlicht kan de veroudering van de slangen versnellen. Vervang slangen die scheuren in het oppervlak hebben wanneer u de slang buigt.

13. Meet de drukwaarden van de hydraulische circuits

Meet de hydraulische druk van de laadarm en de extra hydrauliek jaarlijks met de drukmeteradapter van de multiconnector.

Avant-service meet de druk van het hydrostatische aandrijfsysteem alleen wanneer het vermoeden van lage druk of slechte aandrijfprestaties bestaat. De drukmetingsprocedure van de hydrostatische aandrijving omvat ook controles van andere aandrijfpompinstellingen. Daarom moeten alle metingen en aanpassingen met betrekking tot het hydrostatische aandrijfsysteem en de pomp met variabele snelheid worden uitgevoerd door Avant-service.

Het aanpassen van hydraulische druk mag alleen worden uitgevoerd door gekwalificeerde servicetechnici. Neem altijd contact op met Avant-service als er hydraulische druk moet worden aangepast. De gespecificeerde drukwaarden voor ieder hydraulisch circuit mogen niet worden overschreden. Verkeerd uitgevoerde afstellingen kunnen aanzienlijke schade veroorzaken aan de hydraulische componenten van de kniklader en aan de metalen constructies van de kniklader. Ook kunnen er aanbouwwerktuigen beschadigd raken.



WAARSCHUWING

Gevaar voor injectie van hydraulische olie - Op de verkeerde manier omgaan met het hydraulische systeem of het gebruik van verkeerde gereedschappen kan ervoor zorgen dat er hydraulische olie naar buiten spuit. Het wordt aanbevolen om drukwaarden alleen te laten controleren of aan te passen door een competente en ervaren technicus. Neem contact op met uw Avant-dealer als u assistentie nodig heeft.

Drukmeting door multiconnector

Het wordt aangeraden om de drukmeteradapter A422475 te gebruiken om de druk van de externe hydrauliek te meten.



Druk regelklep laadarm

Er zijn twee overdrukkleppe op de hoofdregelklep van de laadarm en de externe hydrauliek. De druk van de externe hydrauliek kan worden gemeten met de multiconnector, maar de laadarmdruk moet worden gemeten met het kleppensamenstel met een drukmeter met meetfitting. Neem contact op met de Avant-Service voor meting en afstelling.

Lay-out van de besturingsklep

1. Drukventiel hydrauliek laadarm
2. Drukventiel externe hydrauliek
3. Drukmetingsfitting laadarm

LET OP: De slangen zijn niet zichtbaar op de afbeelding.

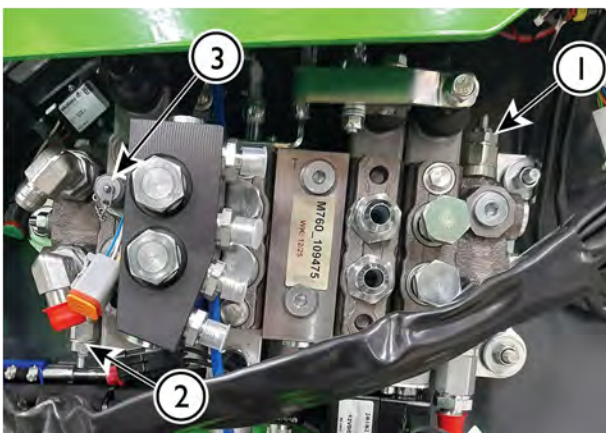

LET OP

Pas de druk nooit aan op een hoger niveau dan de gespecificeerde instelling. De hydraulische systemen zijn ontworpen om te werken met het gespecificeerde drukniveau. Andere instellingen kunnen hydraulische pompen beschadigen, de reactie van de bedieningsorganen veranderen en ervoor zorgen dat de kniklader minder lang meegaat. De garantie dekt geen schade die is veroorzaakt door een verkeerde drukinstelling. Verwijder nooit de verzegelingen van overdrukkleppe; tekenen van manipulatie maken de garantie ongeldig.

Controle aandrijfdruck

De aandrijfdruck kan niet worden gecontroleerd door de gebruiker. De aandrijfdruck mag alleen worden gecontroleerd door gekwalificeerde onderhoudstechnici. Als u vermoedt dat de trekkracht van de kniklader is verminderd, neem dan contact op met de dichtstbijzijnde Avant-klantenservice. Ook de vermogensregelklep, de hydraulische aandrijfmotoren, de toevoerdruck van de aandrijfpomp en de remdruck moeten worden gecontroleerd als er onderzoek wordt gedaan naar problemen met betrekking tot het aandrijfsysteem. Er zijn twee overdruckpatronen met vaste drukinstelling. Er zijn geen instellingen die kunnen worden aangepast.

LET OP

Controles en metingen van het hydrostatische aandrijfsysteem worden alleen aanbevolen voor ervaren onderhoudsprofessionals. Er zijn speciale instrumenten nodig.

Hydraulische drukwaarden aanpassen

Het aanpassen van hydraulische drukwaarden moet worden overgelaten aan gekwalificeerde onderhoudstechnici. Als u de juiste opleiding heeft en de apparatuur en de vaardigheden bezit om de afstelling zelf uit te voeren, bedenk dan het volgende.

1. Draai de stelschroef van een overdruckklep alleen met kleine stukjes, max 1/8 slag per keer.

2. Controleer de druk na iedere aanpassing.
3. Controleer de druk opnieuw nadat de dopmoer weer is aangebracht.
4. Zorg ervoor dat de druk de gespecificeerde waarden niet te overschrijden.



Overschrijd nooit de aanbevolen hydraulische-drukinstellingen. Een te hoge hydraulische druk kan leiden tot het wegsprengen van hydraulische olie doordat er een slang scheurt of een component defect raakt. Verkeerde instellingen kunnen de hydraulische pompen, cilinders en hydraulische motoren beschadigen of laten verslijten. De garantie dekt geen schade die wordt veroorzaakt door een te hoge hydraulische druk.

14. De laaddruk van pomp met variabel slagvolume meten en aanpassen

Een hydraulische pomp die is geïntegreerd in de behuizing van de aandrijfpomp laat olie circuleren door de gesloten lus van de hydrostatische aandrijving. Dit doorspoelen is belangrijk omdat de aandrijfhydraulica en -motoren erdoor worden gekoeld. De druk en uitgang van de laadpomp houdt ook de parkeerrem open. Er is een speciaal meetgereedschap en training nodig voor het testen van de laadpomp. Neem contact op met uw dichtstbijzijnde Avant-klantenservice.

15. De vermogensregelklep meten en aanpassen

De vermogensregelklep van de hydraulische aandrijfpomp optimaliseert de rijprestaties van de kniklader door vastlopen van de kniklader te verminderen wanneer de belasting snel toeneemt. De klep zit op de pomp met variabel slagvolume van de hydrostatische aandrijving. Als de kniklader makkelijk vastloopt bij het indrukken van de rijpedalen of als de kniklader duwkracht verliest, neem dan contact op met uw dichtstbijzijnde Avant-servicepartner voor het controleren en aanpassen van de vermogensregelklep. De eerste systeeminstellingen kunnen veranderen als delen van het hydraulische systeem stabiliseren nadat de kniklader in gebruik is genomen. Er zijn speciale gereedschappen, meetinstrumenten en training nodig om deze handeling veilig en op de juiste manier uit te voeren.

16. Controleer de glijplaten van de telescopische laadarm en pas ze aan, vervang ze indien nodig

De telescopische laadarm is uitgerust met vervangbare glijplaten. De glijplaten zijn onderdelen die slijten tijdens het normale gebruik van de telescopische functie. Alle glijplaten kunnen worden vervangen en de nylon glijplaten op het buitenste deel van de laadarm kunnen ook worden aangepast. De glijplaten moeten worden aangepast of vervangen om slijtage te compenseren en om de speling tussen de buiten- en binnenkant van de telescopische laadarm aan te passen.

- Aan de onderkant van de buitenkant van de laadarm zitten paren nylon glijplaten 1 en 2, toegankelijk rondom de laadarm.
- Verder zijn er paren glijplaten 3 en 4 van een aluminium-bronslegering op de bovenkant van de binnenkant van de laadarm. Om bij platen 3 en 4 te komen, moet de binnenkant van de laadarm worden gescheiden van de buitenkant. Er is hefapparatuur voor nodig om dit uit te voeren. Het wordt aanbevolen om het controleren en vervangen van de glijplaten van de binnenkant van de laadarm over te laten aan professioneel onderhoudspersoneel.

Glijplaten 1 en 2

Glijplaten 1 en 2 kunnen worden aangepast door dunne stelbladen tussen de laadarm en de glijplaat aan te brengen.

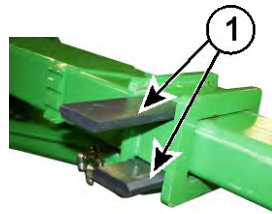

Schuif de telescoop helemaal uit en duw de laadarm zacht tegen de grond. Dit is de makkelijkste manier om een stelblad onder de onderste glijplaat 1 aan te brengen.



Als de glijplaten echter sterk versleten zijn, wordt aangeraden om beide glijplaten 1 te vervangen.

Glijplaten 3 en 4

Glijplaten 3 en 4 aan de bovenkant van het binnenste deel van de laadarm gaan lang mee bij normaal gebruik. Ze moeten na iedere 400 bedrijfsuren worden gecontroleerd en vervangen na ten minste 800 gebruiksuren.

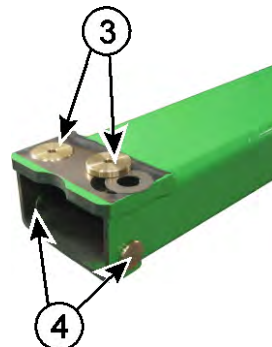

Om deze glijplaten te controleren, haalt u de binnenste laadarm helemaal uit de buitenste laadarm. Als de platen zo veel zijn versleten dat ze hetzelfde niveau als de laadarm hebben, of als overmatige speling van de laadarm niet kan worden opgeheven door glijplaten 1 en 2 aan te passen, moet u alle glijplaten vervangen.

LET OP

Om glijplaten 3 en 4 te vervangen, moet de laadarm gedeeltelijk worden gedemonteerd. Er is hefapparatuur nodig om het onderhoud veilig uit te voeren. Het wordt aanbevolen om deze werkzaamheden over te laten aan uw dichtstbijzijnde Avant-servicepartner.

Onderdeelnummers glijplaat	
Glijplaten 1 en 2: Inbegrepen in de glijplatenkit. De kit bevat ook stelbladen voor platen 1 en 2.	A430736
Glijplaat 3	A47922
Afstandhouder onder glijplaat 3	A47941
Glijplaat 4	A48343

17. Controleer de bevestiging en de werking van de aandrijfmotoren

Controleer of de bevestigingsbouten van de aandrijfmotor goed zijn vastgedraaid. De bouten moeten worden aangedraaid tot 200 Nm.

Test de werking van de aandrijfmotoren door tegen een vaste constructie of bijvoorbeeld een hoop zand te duwen. Alle vier de wielen moeten draaien.

18. Test en controleer de motor op trillingen, geluid en algemene prestaties

Afwijkend geluid en trillingen van de motor kunnen tekenen zijn van aankomende motorschade, die zodra dit wordt opgemerkt moet worden gecontroleerd en gecorrigeerd. Neem contact op met uw Avant-service als u vermoedt dat de motor afwijkende trillingen of geluiden heeft.

De koelventilator en de onderdelen van het koelsysteem hebben een aanzienlijk effect op het geluid van de motor. Controleer of de koelventilator, luchtkanalen en dempende materialen in goede staat zijn.

Controleer de trillingsdempende montagepads van de motor. Vervang beschadigde dempers.

Een goed werkende motor behoudt een stabiel toerental bij alle toerentalniveaus als er geen last of slechts een kleine last is. Als de motor vastloopt of het toerentalniveau op een ongewone manier verandert, moet de motor worden gecontroleerd en gerepareerd.

Controleer of de motor zijn normale bedrijfstemperatuur bereikt en vasthoudt. Als u vermoedt dat er veranderingen zijn in de prestaties van de motor of als u die heeft opgemerkt, als het oliegebruik is toegenomen of als u een verandering van de kleur van de uitlaatgassen opmerkt, neem dan contact op met uw Avant-servicepunt.

19. Controleer de ECU-diagnose

Als de indicator Motor controleren brandt, moet de kniklader zo snel mogelijk worden gecontroleerd. De prestaties van de motor kunnen verminderen of de emissies van de motor kunnen toenemen vanwege een storing in de motor.

Foutcodes met betrekking tot de motor kunnen worden gecontroleerd op de Foutinformatiepagina van het multifunctionele display. Neem contact op met de Avant-klantenservice als er foutmeldingen of -codes actief zijn, om de gedetecteerde storingen te verhelpen.

Voor de volledige diagnose van de motor-ECU zijn Kohler KSD-service-tools nodig. Neem contact op met uw Avant-Service voor informatie. Een CAN-poort voor diagnose bij het bedieningspaneel is bedoeld voor gebruik door servicetechnici.

20. Controleer het veiligheidsframe, de stoel, lampen en andere veiligheidsapparatuur

Als een van de delen van de kniklader is beschadigd of een defect heeft, moet het worden gerepareerd of vervangen voordat de kniklader weer wordt gebruikt.

Controleer, test en reinig indien nodig alle veiligheidsapparatuur van de kniklader.

- Controleer de ROPS- en FOPS-frames op zichtbare schade. Als ROPS of FOPS is beschadigd, moeten ze worden vervangen.
- Controleer de installatie, staat en afstellingen van de stoel.
 - Controleer of het veringsysteem werkt en kan worden aangepast.
 - Test alle afstellingen. Controleer of alle stoelverstellingen werken en goed in de geselecteerde instelling geblokkeerd worden.
 - Reinig het oppervlak van de stoel met de juiste schoonmaakmiddelen.
- Controleer en test de veiligheidsgordel.

- Controleer of de gesp stevig wordt vergrendeld en gemakkelijk kan worden losgemaakt.
- Controleer of de veiligheidsgordel goed open afrolt; de gordel moet volledig oprollen en moet onmiddellijk vastlopen als er snel aan de gordel wordt getrokken.
- Reinig de veiligheidsgordel met een vochtige doek en milde zeep.
- Test alle lampen en verlichtingsapparatuur. Als de kniklader is uitgerust met een wegverkeerkit, controleer dan of de koplampen goed zijn uitgelijnd. Controleer en reinig alle reflecterende delen.
- Controleer de grip-oppervlakken op de vloer van de kniklader en de toegangstreden. Reinig de oppervlakken en vervang grip-oppervlakken indien nodig.
- Controleer of de servicesteun van de laadarm en de chassisvergrendeling op hun plaats zijn opgeborgen en of ze de benodigde vergrendelingsonderdelen hebben.
- Test de werking van de achteruitrijzoemer, als die op de kniklader is geïnstalleerd.

Controleer en test alle besturingshendels, schakelaars en apparatuur van de kniklader

Voer deze controles uit naast de controles die elders in deze handleiding staan aangegeven.

- Controleer of de besturingshendel van de laadarm terugkeert in de middelste stand wanneer hij wordt losgelaten. Controleer of de hendel stevig aanvoelt en er geen speling in het mechanisme zit.
- Controleer of de besturingshendel van de externe hydrauliek terugkeert in de middelste stand wanneer hij wordt losgelaten. Controleer of de borgplaat goed is afgesteld.
- Controleer of de besturingshendel van de telescopische laadarm terugkeert in de middelste stand wanneer hij wordt losgelaten

Controleer optionele apparatuur

Controleer de werking en de staat van de optionele apparatuur die op de kniklader is geïnstalleerd:

- Werking van Opticontrol
- Werking van antislipklep
- Werking van de zweefstand van de laadarm
- Achteruitrijzoemer

- Werkverkeerslichten.

Als de kniklader een cabine heeft:

- Controleer de staat van de voorruit. Een gebarsten of versleten voorruit moet onmiddellijk worden vervangen.
- Controleer de opening van het zijraam en de deur. Test de luikpen van het zijraam, zodat het raam helemaal open kan.
- Controleer de noodhamer voor het raam en de markeringen daarvan. Controleer of er een hamer beschikbaar is en bruikbaar is voor noodsituaties.
- Controleer of de deur en ramen goed sluiten en of hun pakkingen in goede staat zijn.
- Controleer of de ventilator goed werkt. De ventilator moet goed werken.
- Controleer of de binnenpanelen niet beschadigd zijn en of ze niet loszitten. Losse of beschadigde panelen kunnen contact met scherpe randen veroorzaken en kunnen in sommige gevallen problemen veroorzaken bij het gebruik van de bedieningselementen van de kniklader.

21. Voer onderhoud uit aan het hydraulische vergrendelingsysteem voor aanbouwwerktuigen (optie)

Test dagelijks of het aanbouwwerktuig goed is vergrendeld voordat u de kniklader en de aanbouwwerktuigen begint te gebruiken. De beide borgpennen moeten eenvoudig helemaal omlaag komen, door de gaten van de beugels van een aanbouwwerktuig heen.

Als de borgpennen niet helemaal omlaag komen, stop dan het gebruik van de kniklader en repareer de snelkoppelingsplaat.

Verwijder de afdekpanelen op de voorkant van de snelkoppelingsplaat. Reinig de holtes rondom de borgpennen en de hydraulische cilinder en zijn koppeling. Gebruik een droog smeermiddel, zoals PTFE.

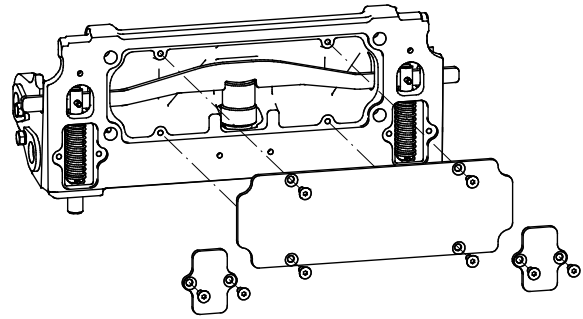

22. Controleer het knikpunt

Controleer op overmatige speling en zorg voor de juiste smering.

Controleer het knikpunt na de eerste 50 gebruiksuren en daarna minstens iedere 400 gebruiksuren of jaarlijks. Als er speling in het knikpunt zit, moet het worden gerepareerd om ernstige schade aan het knikpunt te voorkomen.

Als er speling in het knikpunt zit, die niet op tijd wordt gerepareerd, neemt de speling snel toe, waardoor er ernstige schade aan het voor- en achterchassis wordt veroorzaakt. De slijtage kan worden vertraagd door een goede smering en door de speling op te heffen, als die handelingen in een vroeg stadium worden uitgevoerd. Neem contact op met de Avant-onderhoudsdienst als er speling in het knikpunt zit.

Slijtage van het knikpunt wordt gewoonlijk veroorzaakt door te weinig smering. Houd de kniklader schoon en zorg voor voldoende smering van het knikpunt.

Controleer of de bouten goed vastzitten

Het knikpunt is aan het achterframe bevestigd met een reeks M12-inbusbouten. Controleer of deze bouten goed zijn vastgedraaid na de eerste 50 gebruiksuren en daarna iedere 400 uren of 1 jaar gebruik.

De bouten van het knikpunt moeten worden vastgedraaid tot 136 Nm.

23. Vervang het cabineluchtfILTER

Als de kniklader is uitgerust met een gesloten cabine, vervang het cabineluchtfilter dan minstens eenmaal per jaar. Als de kniklader vaak wordt gebruikt in stoffige omstandigheden, moet het filter vaker worden gereinigd. Als u de kniklader bijvoorbeeld gebruikt voor seizoensreiniging van de straat met een borstel, controleer het filter dan van te voren en vervang het filter nadat het seizoenswerk is voltooid.

Controleer of het luchtfilter strak vastzit en een goede afdichting vormt met de behuizing. Als er tekenen zijn van stof dat in de leidingen na het filter komt, moeten de luchtleidingen worden gereinigd en moet er een nieuw filter worden geïnstalleerd, waarbij u goed oplet dat de afdichting van het filter goed contact maakt met de behuizing.

24. Onderhoud airconditioning cabine

Als de kniklader een gesloten cabine heeft, moet het systeem iedere 2 jaar worden onderhouden om het airconditioningssysteem efficiënt werkend te houden. Onderhoud aan A/C-systemen mag alleen worden uitgevoerd door gecertificeerde professionals.

Type koelmiddel: R134a

Hoeveelheid: ca. 730 g

Olietype: PAG

25. Reset de service-herinnering

Reset de service-herinnering op het multifunctionele display nadat het periodieke onderhoud is voltooid. Zorg ervoor dat alle periodiek-onderhouds- en servicetaken zijn voltooid voordat de herinnering wordt gereset. Vul de service-informatie in in het onderhoudslog aan het einde van deze handleiding.

Filters - lijst met filters

Om gemakkelijk normale reserveonderdelen te ontvangen, kunt u de volgende servicepakketten bestellen bij uw dealer. Neem contact op met uw Avant-dealer of erkende servicecentrum voor het bestellen van onderdelen.

Avant 735i-

Filterkit	A459095
MotorluchtfILTER	66060
Brandstoffilter	A461304
Brandstoffilter, voorfilter	64657
Motoroliefilter	A461305
Hydraulische-oliedrukfilter	64807
Hydraulische-olieretourfilter	65227

Extra filters

Schone-luchtfILTERpatroon, GT-cabine	A422597
Actieve-koolstoffilterpatroon voor schone lucht (optioneel)	A427805
LuchtfILTER, binnenste filterelement (vervang dit alleen als het nodig is)	66061

Elektrisch systeem en zekeringen

Zekeringen

De plaats van de zekeringenkasten wordt aangegeven in dit hoofdstuk. Controleer altijd eerst de zekeringen in het geval van een elektrische storing. Als een zekering opnieuw doorslaat nadat deze is vervangen, zoek dan naar de oorzaak daarvan voordat u de zekering opnieuw vervangt. De elektrische kabels of andere elektrische onderdelen kunnen beschadigd zijn en brandgevaar veroorzaken. Er kunnen elektriciteitskabels beschadigd zijn. Neem contact op met de Avant-onderhoudsdienst, indien nodig.

Als er een zekering of relais moet worden vervangen, gebruik dan altijd het juiste type reserveonderdelen. Gebruik altijd zekeringen en relais met de juiste specificaties. Een verkeerd type zekering of relais kan brandgevaar of schade aan de bedrading of aan andere elektrische componenten veroorzaken.

Zekeringenkast voor opties en bedieningselementen

Er zit een eenvoudig toegankelijke zekeringenkast onder het voorpaneel naast de laadarm.



12V zekeringenkast I

1	15A	ECU (P)	ECU Parkeerrem (ontgrendeling)
2	7.5A	Dashboard Selectieschakelaar rijnsnelheidsbereik (Avant)	Dashboard Selectieschakelaar rijnsnelheidsbereik (Avant)
3	15A	12V	12 V uitgang
4	3A	OBD (50)	ECU-diagnose ECU-startcontrole
5	25A	fan H	Zekering ventilator hydraulische-oliekoeler
6	10A	Smooth drive	Smooth drive

12V zekeringenkast 2

1	20A		Verlichting Werkverkeerslichten
2	15A		Joystick
3	20A		Stoelverwarming Waarschuwinglamp
4	30A		Opticontrol
5	20A		Extra werkverlichting
6	10A		Ruitensproeier en ruitenwisser

Hoofdzekering

De hoofdzekering zit op de achterkant van de kniklader, aan de rechterkant van de motor. Om helemaal bij de hoofdzekering te kunnen komen, moeten het rechter-achterpaneel van de kniklader en de kap van de hoofdzekering worden verwijderd.

Als de hoofdzekering is doorgebrand, probeer dan niet de kniklader te repareren, om brandgevaar te voorkomen en verdere schade aan de kniklader te beperken. Verwijder de accu volledig uit de kniklader. Neem dan contact op met de geautoriseerde Avant-service voor een grondige inspectie van de elektrische systemen van de kniklader.



Zekering in GT-cabine

Er is een extra zekeringenkast in de GT-cabine, bij de gesp van de veiligheidsgordel.

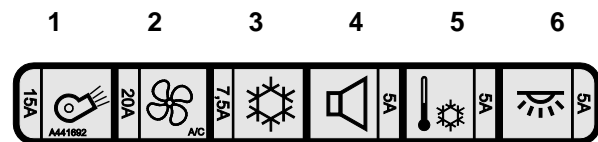

1. Verwarmingsventilator
2. Ventilator condensator
3. Compressor
4. Radio
5. Thermostaat airconditioning
6. Binnenverlichting

Relais

Er zijn relais geïnstalleerd onder het middelste paneel vooraan naast de laadarm. Het aantal en de werking van de geïnstalleerde relais hangt af van de op de kniklader geïnstalleerde opties en apparatuur. Controleer de relais als er problemen zijn met de elektrische werking en de zekering niet is doorgeslagen.

Relais onder het voorpaneel:**Stroomverdelingseenheid voertuig**

Er zit een stroomverdelingseenheid (PDU) op de rechterkant van het motorcompartiment.

De PDU bestuurt veel van de elektrische functies van de kniklader. Er zitten extra zekeringen en relais in de PDU, maar controleer altijd eerst de andere zekeringen van de kniklader voordat u de kap van de PDU opent

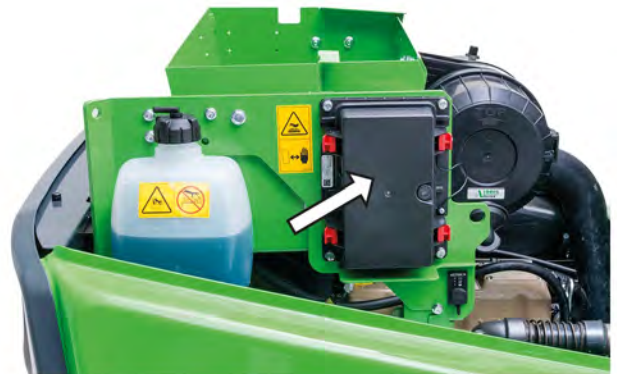
**LET OP**

Koppel de accu altijd los voordat u de behuizing van de stroomverdelingseenheid opent. Veeg ook stof en vocht van de afdekking en de omgeving daarvan af voordat u deze opent. Zorg ervoor dat de afdichting schoon is en perfect past wanneer u de afdekking dichtdoet.

PDU testen:

Bij problemen met betrekking tot de elektrische functies van de kniklader, kunt u de voeding naar de PDU testen:

1. Schakel de motor van de kniklader uit.
2. Zet de contactsleutel op UIT.
3. Zet de accuschakelaar op AAN.
4. Druk op de testknop (2). Led11 (1) is groen wanneer de hoofdzekering intact is en de PDU elektrische voeding ontvangt.

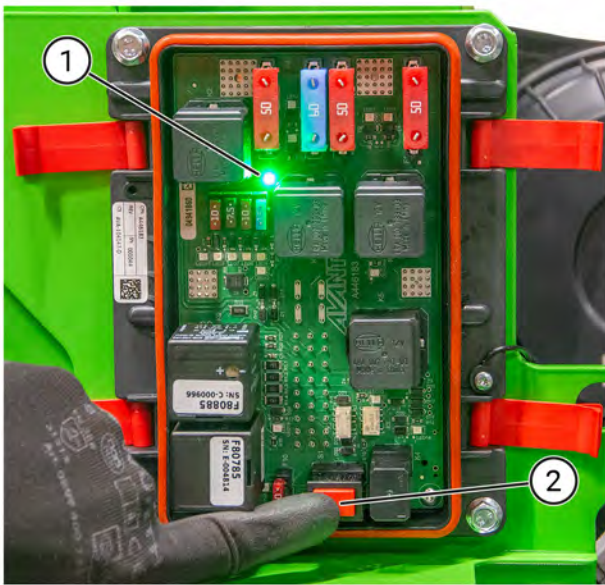
**LET OP**

De accu heeft mogelijk niet voldoende lading om de kniklader te starten, zelfs als de PDU ontvangt 12 V DC vermogen ontvangt.

Zekeringen testen

Bij problemen met de elektrische systemen, terwijl de zekeringen in de zekeringenkast intact zijn, kunt u de zekeringen in de PDU testen:

1. Schakel de motor van de kniklader uit.
2. Zet de contactsleutel op UIT.
3. Zet de accuschakelaar op AAN.
4. Druk op de testknop. Het rode licht (3) gaat alleen branden bij kapotte of verwijderde (4) zekeringen.

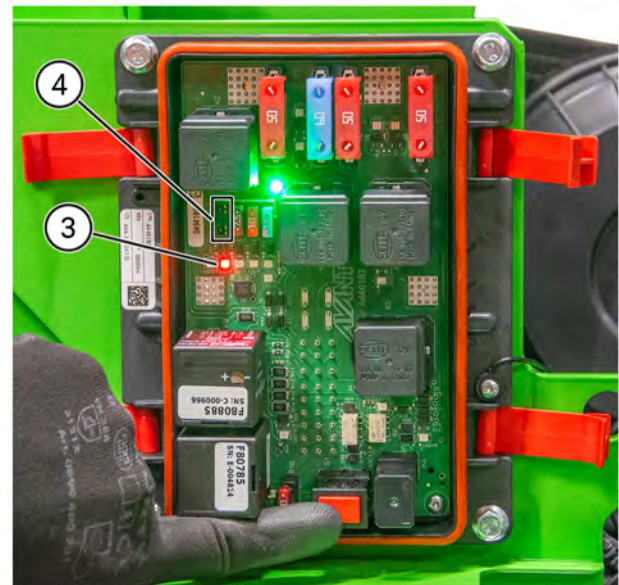
**Gevaarlijke hoge spanning.**

Draai de hoofdschakelaar op UIT als het nodig is om de ECU of de ECU-kabelbundel of connectors te reinigen of te controleren.

Startkabels en externe accu

De motor kan worden gestart met een extra accu als dat nodig is, door geschikte startkabels te gebruiken met geleiders met een grote doorsnede. Er kan een aparte startbooster met interne accu worden gebruikt, raadpleeg de instructies over het correcte gebruik.

Startkabels en externe accu

De motor kan worden gestart met een extra accu als dat nodig is, door geschikte (voldoende sterke) startkabels te gebruiken.

1. Sluit eerst een uiteinde van de positieve kabel aan op de positieve (+) klem van de lege accu.
2. Sluit het andere uiteinde van de positieve startkabel aan op de positieve (+) klem van de opgeladen accu.
3. Sluit een uiteinde van de negatieve startkabel aan op de negatieve (-) klem van de opgeladen accu.
4. Sluit het andere uiteinde van de negatieve startkabel aan op een massief, niet-gelakt metalen deel van de motor van de lege kniklader, zo ver mogelijk van de lege accu af.



WAARSCHUWING

Gevaar van gemorst accuzuur en andere verwondingen - Gebruik de startprocedure met startkabels alleen als er geen andere middelen voor het starten beschikbaar zijn. Een accu kan exploderen en accuzuur morsen tijdens de procedure van het starten met startkabels, met name als de accu beschadigd, versleten of bevroren is. Startkabels mogen alleen worden gebruikt als er geen andere middelen beschikbaar zijn. Vervang een versleten accu, gebruik niet herhaaldelijk startkabels. Laad de accu op met een externe lader wanneer dat mogelijk is.



WAARSCHUWING

Gevaar van ongecontroleerde bewegingen en contact met bewegende of hete onderdelen, vonken en vuur en schade aan de motor - Bypass nooit de accu en sluit geen kabels direct op de startmotor aan. Er bestaat gevaar voor ernstig letsel veroorzaakt door bewegende delen van de motor en het bewegen van de kniklader. Ook kunnen de motor of de elektrische componenten of besturingseenheid daarvan beschadigd raken. Volg altijd de aanbevolen startprocedure met startkabels of gebruik een aparte extra startaccu als de kniklader niet kan worden gestart met zijn eigen accu.



VOORZICHTIG

Lees de handleiding van het voertuig dat extra vermogen geeft, om er zeker van te zijn dat het voertuig geschikt is voor het doel. Het voertuig kan beschadigd raken bij het geven van extra startvermogen.

LET OP

Lees altijd de bedienershandleiding van het voertuig dat extra vermogen geeft of ontvangt. De fabrikant van het andere voertuig kan het geven of ontvangen van extra vermogen door middel van startkabels hebben verboden, en er kunnen speciale maatregelen nodig zijn voor het aansluiten van startkabels. Niet alle voertuigen zijn geschikt voor het geven of ontvangen van vermogen via startkabels. Het voertuig kan ernstig beschadigd raken bij het geven of ontvangen van extra startvermogen. Avant aanvaardt geen aansprakelijkheid voor schade die is veroorzaakt door het geven of ontvangen van extra vermogen.



Gevaar voor elektrische schok, vonken, vuur en brandwonden - Gebruik altijd startkabels van goede kwaliteit die goede klemmen en isolatoren hebben. Zorg ervoor dat de doorsnede van de geleider groot genoeg is voor dieselmotoren. Volg altijd de aanbevolen procedure voor vast- en loskoppelen op. Controleer ook de handleiding van het andere voertuig dat vermogen geeft of ontvangt, voor mogelijke aanvullende instructies. Neem contact op met onderhoud als u niet zeker weet hoe u de kabels op de juiste manier moet aansluiten.

Kabels die beschadigd zijn, niet goed zijn vastgeklemd, of kabels met een geleider met kleine doorsnede kunnen extreem heet worden of zelfs in brand vliegen. Raadpleeg de instructies van de fabrikant van de startkabels. De stroom die door de kabels heen loopt, is hoog tijdens het starten van de dieselmotor van de kniklader.

Afvoeren als afval

Wanneer de kniklader aan het einde van zijn levensduur is gekomen, recycle en voer hem dan op de juiste manier af. Laat alle vloeistoffen weglopen en vang ze op in geschikte containers. Ontmantel de kniklader en scheid de diverse materialen, zoals plastic, staal en rubber. Recycle alle materialen volgens de plaatselijke voorschriften. Laat nooit vloeistoffen of andere materialen in het milieu terechtkomen.

Probleemoplossing

Hieronder staan mogelijke oorzaken voor kenmerkende problemen. Meer oorzaken die met de motor te maken hebben, vindt u in de bedienershandleiding van de motor. Als er problemen zijn met de werking van de machine, controleer dan de beide probleemoplossingslijsten; als het probleem dan nog niet is opgelost, neemt u contact op met uw dichtstbijzijnde service point.

Probleem	Mogelijke oorzaak	Oplossing	
De motor draait niet	Detectie van de aanwezigheid van de bestuurder	De bestuurder moet op de bestuurdersstoel zitten voordat de motor kan worden gestart. De schakelaar van de aftakas moet op UIT staan.	
	Gaspedaal is ingedrukt	Laat het gaspedaal los. De motor start niet als het gaspedaal is ingedrukt. De status van de pedaalschakelaars kan worden gecontroleerd op het multifunctionele display.	
	Hoofdschakelaar uit	Zet de hoofdschakelaar aan.	
	Accu leeg, accuspanning te laag	Controleer de accu en laad deze op. De accuspanning is te zien op het multifunctionele display.	
	Doorgeslagen zekering		Controleer de zekeringen. Als de zekering opnieuw doorslaat, moet u uitzoeken wat de oorzaak is. Neem contact op met onderhoud. Zekering F11 in PDU is voor de startspoel.
			Controleer ook de hoofdzekering die in de accukabel is geïnstalleerd.
	Accukabels slecht aangesloten	Controleer de accukabels en -polen. Reinig en draai vast indien nodig.	
Problemen met de motor	Controleer de storingscodes op de infopagina's van het multifunctionele display.		
Motor draait maar start niet, of start en stopt onmiddellijk	Contactsleutel springt terug	Controleer of de start sleutel niet direct op de stand UIT springt.	
	Besturingshendel extra hydrauliek is in vergrendelingspositie.	Draai de hendel in de middelste (neutrale) positie.	
	Weinig brandstof, geen brandstof of verkeerd type brandstof	Vul de tank met het juiste type brandstof. Voer water af uit het brandstoffilter. Spuit het brandstofsysteem in, zie pagina 126.	
	De motor krijgt geen brandstof, verstopt brandstoffilter of brandstofleiding		Voer water af uit het brandstoffilter. Spuit het brandstofsysteem in, zie pagina 126.
			Controleer of de brandstofslangen en het brandstoffilter schoon zijn en niet zijn bevroren. Vervang het brandstoffilter, reinig de brandstofleidingen.
			Als u brandstof gebruikt die niet is bedoeld voor gebruik bij lage temperaturen en de temperatuur onder de ontwerptemperatuur van de brandstof is gedaald, moeten de brandstoffilters worden vervangen. Brandstof met een te lage temperatuur vormt paraffineresten in de filters en de brandstofleidingen, waardoor de brandstofstroom wordt geblokkeerd.
			Leeg en reinig de brandstoftank. Controleer of de brandstoftankuitgang niet is geblokkeerd.
De gloeibougies zijn defect	Controleer zekeringen en relais		
Lage omgevingstemperatuur	Gebruik het juiste type motor- en hydraulische olie. Olie die is ontworpen voor prestaties bij lage temperaturen helpt aanzienlijk bij koude starten. Zie de aanbevelingen in deze bedienershandleiding.		

Probleem	Mogelijke oorzaak	Oplossing
	Accu leeg of beschadigd	Gebruik startkabels om te starten met een andere accu (zie pagina 157) en laad de accu dan op of vervang hem als hij is beschadigd.
De motor raakt oververhit	Verstopte radiator	Reinig de radiator en ventilator vanaf de motorzijde.
	Vuil rondom de motor	Reinig de motor en het gebied daaromheen zorgvuldig.
	Koelmiddelpeil laag	Voeg koelmiddel toe.
	Koelsysteem lekt	Controleer of de dop van het koelmiddeldrukreservoir goed dicht zit. Controleer het koelsysteem en alle leidingen en verbindingen.
Hydraulisch aanbouwwerktuig werkt niet als de besturingshendel van de externe hydrauliek wordt bewogen	De slangen van het aanbouwwerktuig zijn niet vastgekoppeld of de multiconnector is niet volledig vergrendeld.	Controleer of de multiconnector goed is aangesloten.
	Defecte of beschadigde snelkoppelingen (beperken of stoppen de oliestroom)	Vervang snelkoppelingen in multiconnector.
	Defect in het aanbouwwerktuig	Controleer met een ander aanbouwwerktuig, als dat mogelijk is.
	Verkeerde bedrijfsmodus	Zie de Opticontrol®-modi op pagina 70.
De slangen van het aanbouwwerktuig gaan niet in de extra voorste of achterste snelkoppelingen van de kniklader	Er is tegendruk in de extra-hydrauliekleiding	Laat de druk af door de besturingshendel van de extra hydrauliek in beide richtingen te bewegen. Het kan nodig zijn om de druk van het aanbouwwerktuig af te laten.
Het hydraulische systeem raakt oververhit	Hydraulische-oliepeil laag	Controleren en bijvullen, zie pagina 134.
	Oliekoeler verstopt	Reinig de koeler en de ventilator.
	Ventilator defect	Controleer en reinig, repareer indien nodig.
	Hydraulisch-oliedebiet beperkt	Controleer of de klep van de externe hydrauliek helemaal geopend is als u aanbouwwerktuigen met een hoog debiet gebruikt. Pas indien nodig de vergrendelingsplaat van de hendel aan.
	Het hydraulische systeem is overbelast	Gebruik het aanbouwwerktuig met een lager motortoerental, gebruik het met 1-pompinstelling, controleer het aanbouwwerktuig op defecten.
De kniklader beweegt niet, zelfs nadat de parkeerrem is ontgrendeld.	De aftakasschakelaar staat op de stand AAN.	Zet de aftakasschakelaar weer op UIT om de rijpedalen te activeren.
	Veiligheidsgordel is niet bevestigd	Als de kniklader is uitgerust met verplichte veiligheidsgordelbewaking, moet de veiligheidsgordel worden vastgemaakt. Maak de veiligheidsriem los en weer vast.
	Slechte verbinding in de bedrading van de parkeerremschakelaar, doorgeslagen zekering of defecte schakelaar	Controleer bedrading, zekering en schakelaar, repareer indien nodig. Neem contact op met onderhoud.
	Lage hydraulische laaddruk	Neem contact op met onderhoud voor een druktest.
	Hydraulische-oliepeil laag	Controleer het hydraulische-oliepeil, voeg indien nodig olie toe.
	Defecte elektromagnetische klep	Controleer en vervang indien nodig. Neem contact op met onderhoud.

Onderhoudslog

1. Klant _____
2. Kniklader model _____ Serienummer _____
3. Leverdatum _____

Reparatiedatum dd / mm / jjjj	Bedrijfs- uren	Opmerkingen	Onderhouden door: Stempel/handtekening
___/___/___	___/ 50 u		
___/___/___	___/ 450 u		
___/___/___	___/ 850 u		
___/___/___	___/ 1250 u		
___/___/___	___/ 1650 u		
___/___/___	___/ 2050 u		
___/___/___	___/ 2450 h		
___/___/___	___/ 2850 h		
___/___/___	___/ 3250 h		
___/___/___	___/ 3650 h		
___/___/___	___/ 4050 h		

Index

- 1**
- 1- en 2-pomps instelling • 56, 69
 - 12 V elektriciteitsuitgang • 54, 70
- A**
- Aanbevolen gebruik van de kniklader • 91
 - Accuschakelaar • 24
 - Achterste hefinrichting (optie) • 77
 - Achteruitrijzoemer (optie) • 77
 - Afmetingen • 37
 - Afvoeren als afval • 159
 - Algemene informatie • 38
 - Algemene veiligheidsinstructies • 9
 - Als de kniklader kantelt • 99
 - Als u contragewichten toevoegt of verwijdert • 73, 142
 - Avant-garantie • 7
- B**
- Banden • 41
 - Banden met ballast • 15, 17, 42
 - Bediening laadarm, externe hydrauliek en andere functies • 63, 90
 - Bedieningshendel van externe hydrauliek (hydraulisch bediende aanbouwwerktuigen) • 63, 76, 106
 - Bedieningshendel voor laadarm en bak • 54, 63
 - Bedieningsinstructies • 87
 - Bedieningsorganen en opties van de kniklader • 53
 - Bedieningsschakelaarpack voor op de achterkant gemonteerde aanbouwwerktuigen (optie) • 70, 163
 - Bedoeld gebruik • 4
 - Bedrijfslaadvermogen • 36, 38, 48
 - Beladingstabellen • 46
 - Belangrijkste onderdelen van de kniklader • 27
 - Beschikbare opties • 6
 - Beschrijving van de kniklader • 25
 - Besturing • 92
 - Besturingshendel van extra hydraulische uitgang (optie) • 67
 - Bevestigingsopties • 113
 - Bevestigingspunten • 111
 - Bewaar deze handleiding bij de kniklader • 6
 - Brandpreventie • 23
 - Brandstoffilters vervangen • 144
 - Brandstofleidingen controleren • 145
 - Brandstofvoorschriften • 40
- C**
- Cabine (optie) • 83
 - Cabineveiligheid • 84
 - Contactsleutel • 54, 89
 - Contragewichten • 17, 73
 - Contragewichten toevoegen of verwijderen • 73, 74
 - Controleer de accu en de elektriciteitskabels • 138, 145, 146
 - Controleer de accu en de kabels, installatie, staat en laadvermogen van de accu. • 22, 145
 - Controleer de algemene staat van de kniklader • 127
 - Controleer de bevestiging en de werking van de aandrijfmotoren • 133, 149
 - Controleer de ECU-diagnose • 150
 - Controleer de elektriciteitskabels, relais en andere elektrische componenten • 146
 - Controleer de glijplaten van de telescopische laadarm en pas ze aan, vervang ze indien nodig • 131, 148
 - Controleer de hydraulische slangen, koppelingen en andere hydraulische componenten • 146
 - Controleer de laadarm, scharnierpennen en andere metalen constructies visueel • 127, 131
 - Controleer de waterscheider • 137
 - Controleer de wielen • 133
 - Controleer het aanbouwwerktuig en de snelkoppelingsplaat • 134
 - Controleer het cabineluchtfILTER • 135
 - Controleer het knikpunt • 151
 - Controleer het motorkoelvloeistofpeil • 33, 136
 - Controleer het motorluchtfILTERelement • 138, 143
 - Controleer het veiligheidsframe, de stoel, lampen en andere veiligheidsapparatuur • 150
 - Controleer of de bouten, moeren en koppelingen goed vastzitten • 132
- D**
- Dagelijks onderhoud en inspecties • 88, 91, 123
 - Dagelijkse en routine-onderhoudsprocedures • 126
 - Dashboard • 56
 - De externe hydrauliek gebruiken • 106
 - De hulpstukken vastkoppelen • 103
 - De hydraulische olie vervangen • 143
 - De hydraulische slangen van het aanbouwwerktuig vastkoppelen • 105
 - De hydraulische-oliefilters vervangen • 144
 - De kniklader besturen • 97
 - De kniklader opheffen • 115
 - De kniklader starten • 88
 - De laaddruk van pomp met variabel slagvolume meten en aanpassen • 148
 - De motor stoppen (veilige stopprocedure) • 91, 98
 - De restdruk van het hydraulische systeem aflaten • 91, 107
 - De servicesteun en de chassisvergrendeling installeren • 121
 - De vermogensregelklep meten en aanpassen • 148

- De werkelijke hefcapaciteit inschatten • 51
- Definities • 38, 45
- Diagnosepoort • 54, 70
- Differentieelslot en anti-slip • 56, 94
- E**
- Elektrisch systeem en omgang met de accu • 22, 138, 139
- Elektrisch systeem en zekeringen • 24, 153
- Extra externe hydrauliekuitgangen, voor- en achterkant (optie) • 76
- Extra werkverlichtingskit (optie) • 55, 81
- F**
- Falling objects protection system (FOPS - veiligheidsdak) • 20
- Filters - lijst met filters • 152
- G**
- Gaspedalen • 54, 92
- Gebruik alleen schone brandstof • 126
- Gebruik in koude omstandigheden • 95
- Gevaarlijke gebieden rondom de kniklader • 13
- Geveerde stoel • 79
- Geveerde stoel (GT-cabine) • 80
- H**
- Handgashendel • 54, 65, 90
- Heet uitlaatgas • 14
- Hefcapaciteit • 17, 44, 50, 57, 65
- Hendel van de parkeerrem • 55, 66
- Het hydraulische-oliepeil controleren • 134, 163
- Het motoroliefilter vervangen • 143
- Hoogte en breedte • 37
- Hydraulische hulpstukkoppeling • 55, 104
- I**
- Informatie over emissiebeheersing • 39
- Informatieteksten op het display • 60
- Inleiding • 3
- Inspecties na het starten van de kniklader • 141
- J**
- Joystick - 8 functies (optie) • 66
- K**
- Kalibreer de laadsensor • 47, 142
- Kantellast - Laadschema • 50
- Koplampen, waarschuwingslicht, zwaailicht en reflectorkit (optie) • 82
- Koppeling extra hydrauliek • 67, 107
- Koppelingsadapters • 108
- Kwalificaties van de bestuurder • 6
- L**
- Laadindicator • 47
- Laadschema's van andere aanbouwwerktuigen • 46
- Laat de kniklader goed opwarmen. • 95
- Lichtschakelaar (werkverkeerkit) • 54, 82
- M**
- Maak de kniklader schoon • 127
- Materiaal verplaatsen • 44, 47, 65, 98
- Meet de drukwaarden van de hydraulische circuits • 146
- Motorcompartiment en opslagruimtes op de kniklader • 119
- Motorinspecties en routine-onderhoud • 136
- Motorolie vervangen • 143
- Motoroliepeil controleren • 136
- Motorolievoorschriften • 35, 39, 40, 136
- Multifunctioneel display • 54, 56, 57
- O**
- Oliedebiet extra hydrauliek • 38, 43, 65, 69, 102, 106
- Om de motor te starten • 90
- Onderhoud airconditioning cabine • 152
- Onderhoudslog • 122, 165
- Opmerkingen • 166, 167
- Opslag • 114
- Opslag, transport, bevestigingspunten en heffen • 10, 111
- Opticontrol® • 55, 67
- OptiDrive® • 93
- Overzicht van de bedieningsorganen • 54
- P**
- Periodieke service • 143
- Persoonlijke veiligheid en veiligheidsuitrusting • 18
- Probleemoplossing • 90, 162
- R**
- Reinig de brandstoftank • 145
- Reinig of vervang de ontluchter van de hydraulische-olietank • 144
- Relais • 154
- Reset de service-herinnering • 152
- Rijsnelheid en trekkracht • 42
- Ruitsproeier en ruitwisser • 54, 84, 123
- Ruitsproeier en ruitwisser (Cab L) • 55, 85
- S**
- Schakelaar aftakas • 69
- Schakelaars en indicatielampjes • 54, 56
- Schakelaars op het paneel • 54, 55, 56, 104
- Schema dagelijkse inspecties en periodiek onderhoud • 122
- Self-leveling laadarm (optie) • 71
- Service en onderhoud • 10, 117
- Slepen (ophalen van de machine) • 116
- Smooth drive (optie) • 55, 72
- Sneeuwkettingen • 42
- Snelkoppelplaat aan de achterkant (optie) • 77
- Specificaties motor • 39

Spiegels • 82
Startkabels en externe accu •
23, 157, 163
Stickers • 28
Stoel - Veiligheidsgordel en
stoel verstellen • 79
Stoel met luchtvering (optie
voor GT-cabine) • 80
Stoel verstellen • 79
Stoelverwarming • 56, 57, 79
Stroomverdelingseenheid
voertuig • 155

T

Technische specificaties • 37
Telescopic boom control lever
• 65
Test de aandrijvingsbesturing
en het stuur • 141
Test de bewegingen van de
laadarm • 141
Test de parkeerrem • 141
Test en controleer de motor op
trillingen, geluid en
algemene prestaties • 149
Transport op aanhangwagen •
112
Transportafdekking • 112
Trekhaak (optie) • 75
Type hydraulische olie • 143

V

Veilig graven • 21
Veilige stopprocedure • 91
Veiligheid eerst • 9
Veiligheidsframe (ROPS) en
veiligheidsdak (FOPS). • 19
Veiligheidsgordel • 12
Veiligheidsinstructies • 117
Ventilatie en verwarming • 55,
85
Verlichting • 81
Verplaatsen van zware lasten •
15, 98
Verstikkingsgevaar - Zorg voor
ventilatie • 13
Vervang het cabineluchtfiler •
152
Vervang het motorluchtfiler •
143
Voeg brandstof toe • 126
Voeg vet toe aan de
smeerpunten • 130

Voer onderhoud uit aan het
hydraulische
vergrendelingsstelsel voor
aanbouwwerktuigen (optie) •
151
Voor het starten • 88
Voorschriften voor
aanbouwwerktuigen • 101

W

Waarschuwingen en symbolen
op het display • 59
Waarschuwingslicht (optie) •
55, 82
Werken in de buurt van
elektriciteitskabels. • 20
Werken met hulpstukken • 101
Werken op ongelijke
oppervlakken, hellingen en
bij groeven. • 17
Werkverlichting • 81
Wijzigingen • 20

Z

Zekeringen • 24, 153
Zorg ervoor dat alle relevante
handleidingen beschikbaar
zijn • 5
Zweefstand laadarm • 71



735i

EN

NL

EC DECLARATION OF CONFORMITY

Manufacturer:

Avant Tecno Oy
Ylötie 1, 33470 Ylöjärvi, Finland

Technical Construction File

Location:

Same as Manufacturer

We hereby declare that the machine detailed in this document conforms to the following EC Directives

2006/42/EC (Machinery)

Conformity Assessment Procedure

Self-certification

2014/30/EC (EMC)

Conformity Assessment Procedure

Self-certification

2000/14/EC (Noise Emission)

Conformity Assessment Procedure

Type-test

Eurofins Expert Services Oy
PL 47, 02151 Espoo, Finland

Sound Power Level

Guaranteed **99 dB(A)**

Measured **99 dB(A)**

EG-CONFORMITEITSVERKLARING

Fabrikant:

Avant Tecno Oy
Ylötie 1, 33470 Ylöjärvi, Finland

Locatie technisch constructiebestand:

Zelfde als Fabrikant

Hierbij verklaren we dat de machine die in dit document wordt beschreven, voldoet aan de EG-richtlijnen

2006/42/EC (Machines)

Overeenstemmingsbeoordelingsprocedure

Zelfcertificering

2014/30/EC (EMC)

Overeenstemmingsbeoordelingsprocedure

Zelfcertificering

2000/14/EG (Geluidsemissie)

Overeenstemmingsbeoordelingsprocedure

Type test

Eurofins Expert Services Oy
PL 47, 02151 Espoo, Finland

Geluidsvermogensniveau

Gegarandeerd **99 dB(A)**

Gemeten **99 dB(A)**

Jani Käkälä
Directeur
4.4.2024 Ylöjärvi, Finland

Jani Käkälä
Directeur
4.4.2024 Ylöjärvi, Finland

Original language

Vertaling van origineel document
Translation of original language



AVANT®

Avant Tecno Oy

Ylötie 1

FIN-33470 YLÖJÄRVI, FINLAND

Tel. +358 3 347 8800

e-mail: sales@avanttecno.com

AVANT heeft een voortdurend ontwikkelingsbeleid en behoudt zich het recht voor om zonder kennisgeving specificaties te veranderen.

© 2024 Avant Tecno Oy. Alle rechten voorbehouden.

www.avanttecno.com